

SKEMA®

06/2020

LISTE DE PRIX

LINE
LIVING
UNLIMITED LAMINATE
FLOORINGS

systema



SKEMA[®]

sistema

Système des sols et revêtements à parois avec haut performance en plusieurs matières: stratifiés, synthétiques, composés avec accessoires compatibles.

System of Floors and vertical coverings with performant characteristics and made in various materials: laminates, synthetics, compounds.

Complete with related aesthetic and functional accessories.

LIVING / Unlimited Laminate Floorings

K/UNO HYDRO	08
PRESTIGE L	12
SYNCRO PARQUET HYDRO	16
PRESTIGE HYDRO	20
PRESTIGE GOLD	24
SYNCRO PLANK	28
FACILE+	32
VISION OXID HYDRO	36

SINTESY / Rigid Synthetic Floorings

STAR.K
STAR.KR
STAR.KW
FIT.LAY
CONNE.X

LUMBERTECH / Wood & Wood Powder Floorings

LUMBERTECH

EVERTECH / Wood Powder Floorings

EVERTECH

SKEMA[®]

patio

Sols, revêtements et composants pour les surfaces et l'ameublements de l'extérieur.

Floors and Coverings as well as Components for the surfaces and furniture of outdoor spaces.

sonora

Projet pour le bien-être et la correction acoustique des milieux intérieurs avec des parois et des éléments insonores et de correction acoustique rigides et textiles.

Project for the well-being and acoustic correction of interior rooms with rigid and textile soundproofing wall's coverings and elements.

organica

Sols et revêtements verticaux produits seulement avec la matière organique bois.

Floors and vertical coverings made exclusively from organic wood.

idea

Incubateur d'idées, de projets et d'innovations pour la conception de produits, d'environnements et de technologies made in Skema.

Incubator of ideas, projects and innovations for the design of products, environments and technologies made in Skema.

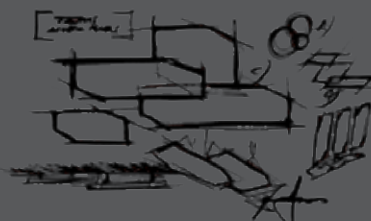

Les stratifiés

Laminates

Aujourd'hui, la famille de sols stratifiés SKEMA Living enrichi les frontières de la performance, offrant des solutions encore plus articulées en termes d'épaisseur, dimensions, résistance au trafic (AC4-AC5-AC6) et à l'eau (Hydro 24hours). Mais aussi des décors en format de lame, en chevron, carrelage, avec design synchronisé, chanfrein protégé, et systèmes de clipsage encore plus faciles et résistants. Sans s'oublier que le stratifié Living SKEMA est fait DE BOIS.

Today, the SKEMA Living laminate flooring family improve the performance limits, offering solutions even more articulated in thickness, dimensions, traffic resistance (AC4-AC5-AC6) and water resistance (Hydro 24 hours). But also decors in plank, herringbone and tile as never before showed to the market, with synchronized design, protected bevel and even simpler and safer installation systems. Without forgetting that Living SKEMA's laminate is MADE OF WOOD.



Les qualités des sols stratifiés SKEMA

The qualities of SKEMA laminates



MADE OF WOOD

"We are part of a new life cycle". La valeur Made of Wood est la garantie d'un produit stratifié composé à 80% de bois, certifié EPLF.

"We are part of a new life cycle" The Made of Wood value is a guarantee of a laminate product made for the 80% of real wood, EPLF certified.

A+

Cette certification analyse les dix composés volatils (COV) les plus courants et dangereux, quantifiant leur présence et attribuant une valeur de référence, sur une échelle allant de C à A+, selon la législation française (décret 321-2011). LIVING appartient à la catégorie A+, totalement sans danger pour l'homme et l'environnement.

CRITÈRES CAM

Les critères environnementaux minimaux (CAM) sont les exigences environnementales définies pour les différentes étapes du processus d'achat, visant à identifier la meilleure solution de conception, produit ou service d'un point de vue environnemental tout au long du cycle de vie, en tenant compte de la disponibilité du marché. Il permet de diffuser les technologies environnementales et les produits écologiquement préférables.

PEFC

Le 26 octobre 2016, Skema a obtenu la certification de la chaîne de traçabilité PEFC™ qui garantit la gestion éco-compatible de l'ensemble de la chaîne de production, de la forêt à la création du produit fini en bois.

EPLF

Skema fait partie d'EPLF®, l'association européenne des fabricants de sols stratifiés qui regroupe les principaux fabricants européens de sols stratifiés et leurs fournisseurs. L'association, fondée en 1994, est basée à Bielefeld (Allemagne).

ENDLESS + SYNCROPORE

La technique Endless (design sans fin) vous permet de lire le design du Syncro Parquet et Syncro Plank sans le joint du côté court qui devient invisible. Un brevet qui embellit le décor avec la simplicité d'installation. Associé au syncropore (design et structure synchronisés), il confère au produit une très grande authenticité et un naturel perçu élevé.

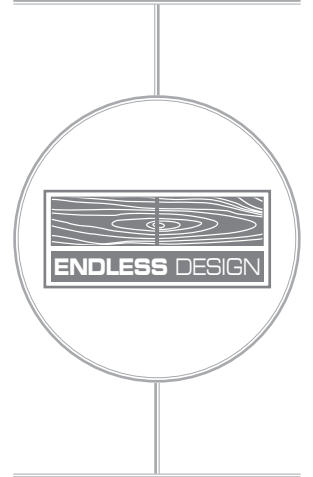
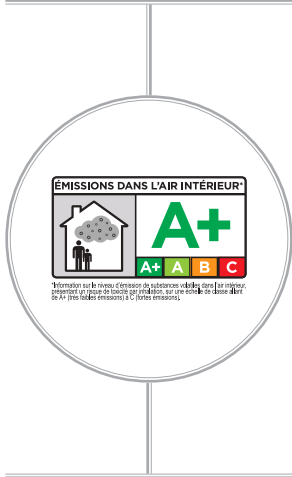

A+

This certification analyses the ten most common and dangerous volatile compounds (VOCs), quantifying their presence and giving them a reference value, on a scale ranging from C to A+, according to French regulations (Decree 321-2011) Living belongs to category A+, it means that it totally safe for both man and environment.

CAM CRITERIA

The Minimum Environmental Criteria (CAM) are the environmental requirements defined for the various phases of the purchasing process, aimed at identifying the best project solution, product or service from an environmental point of view throughout the life cycle, taking into consideration the market availability. They allow the dissemination of environmental technologies and environmentally preferable products.

PEFC

On 26 October 2016 Skema obtained the PEFC™ chain of custody certification, which guarantees the eco-friendly management of the entire production chain, from the forest to the finished wooden product.

EPLF

Skema is a member of EPLF®, the European association of laminate flooring manufacturers, which brings together Europe's leading laminate flooring manufacturers and their suppliers. The association was founded in 1994 and is based in Bielefeld (Germany).

ENDLESS + SYNCROPORE

The Endless technique (endless design) allows you to read the design of Syncro Parquet and Syncro Plank, without the head joint which becomes invisible. A patent that embellishes the decoration while maintaining the simplicity of installation. Together with the synchro-pore (design and structure synchronized), it gives to the product an authenticity and naturalness perception at high levels.

Garanties

Warranties

GARANTIES

Pour tous les produits Living, Skema offre une garantie particulière, qui va au-delà des droits légaux établis par la législation européenne sur la vente des biens de consommation (Directive 1999/44 / CE, transposée en Italie dans le Code de la consommation, Décret législatif du 6 septembre 2005, n 206). Elle est divisée en deux types: garantie commerciale et garantie résidentielle, spécifiant pour chaque la période de validité.



WARRANTIES

For all Living products, Skema provides a special warranty, which goes beyond and beyond the legal rights provided by the European legislation on the sale of consumer goods (Directive 1999/44/EC, implemented in Italy in the Consumer Code, Legislative Decree no. 206 of 6 September 2005). It is divided into two types: Commercial guarantee and Residential guarantee, both specifying the period of validity.

La technique

The technique

La qualité perçue est tout aussi importante que la qualité authentique. SKEMA offre une lecture facile grâce à des symboles clairs qui identifient les différentes caractéristiques techniques. Ceci n'est qu'une partie des nombreux détails techniques des sols SKEMA, vous pouvez en trouver plusieurs dans la "**Documentation technique**" de la section téléchargement.

Quality perception is just as important as authentic quality. SKEMA offers an easy way to understand it through clear symbols that identify the different technical characteristics. This is only a part of the many technical details of SKEMA's floors, you can find all the others in the download area in the "**Technical Documentation**" section of the website.



Info Techniques

Technical Info

CLASSE DE SOLLICITATION

La classe de sollicitation certifie la robustesse et la résistance du sol et détermine ainsi dans quels milieux on conseille de le poser.

CLASS OF USE

The class of use certifies the robustness and resistance of the floor thus determining in which type of environments it is advisable the installation

COMPORTEMENT AU FEU

Ce symbole attribue au sol une résistance au feu selon les normes européennes.

FIRE REACTION

This symbol attributes fire resistance according to European standards.

SOLS CHAUFFANT

Ce symbole indique que le sol peut être installé dans des pièces avec chauffage au sol.

SUITABLE FOR RADIANT HEATING

This symbol indicates that the floor is suitable for laying in environments with underfloor heating.

GONFLEMENT DE L'ÉPAISSEUR

Indique le pourcentage moyen de gonflement du bord du panneau après 24 heures dans l'eau.

THICKNESS SWELLING

It indicates the average percentage of panel edge swelling after 24 hours in the water.

COMPORTEMENT ÉLECTRIQUE

Il définit la propension à accumuler l'électricité statique du sol et donc ses propriétés antistatiques.

STATIC ELECTRICAL BEHAVIOUR

It defines the propensity to accumulate static electricity of the floor and therefore its antistatic properties.

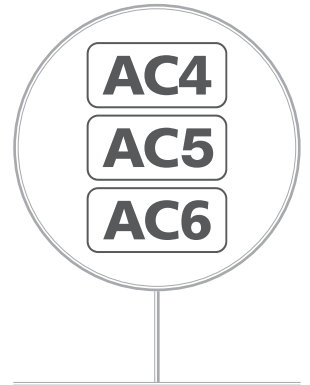
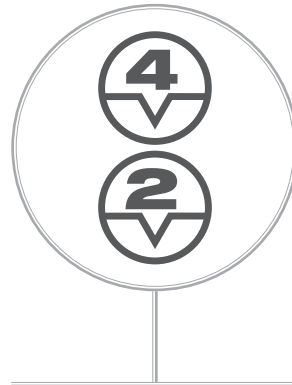
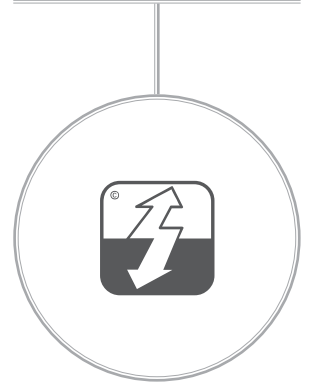
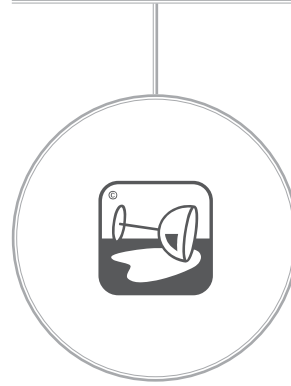

IDRO

La certification NALFA garantit la résistance à l'eau de la surface et du panneau pour 24 heures.

IDRO

The NALFA certification guarantees the water resistance of the surface and the panel for 24 hours.

SYSTEME DE VERROUILLAGE

Indique la technologie de construction de clipsage de la lame. La technique de pose et l'équipement nécessaire diffèrent selon le type de clipsage.

JOINT

Indicates the construction technology of the panel interlocking system. The laying technique and the necessary equipment differ depending on the type of interlocking.

CHANFREIN

Ce symbole indique la présence du chanfrein sur les 2 ou 4 côtés de la lame. Le chanfreinage donne du caractère et de la profondeur, améliorant les géométries du sol.

BEVEL

This symbol indicates the presence of bevelling on the 2 or 4 sides of the slat. The chamfering gives character and depth, enhancing the geometry of the floor.

SYNCRO CHANFREIN

Le Syncro Chanfrein est une technologie Skema qui rend le chanfreinage imperméable; elle est fait à haute pression, plutôt qu'avec une coupe de bord, ce qui donne une continuité au design, l'embellissant avec un effet 3D, essentiel pour les chevrons classiques ou en points d'Hongrie.

SYNCRO BEVEL

The Syncro Bevel is a Skema's technology that makes the bevel water-proof; it is made with a high pressure, instead of an edge cut, which gives continuity to the design, embellishing it with a 3D effect, fundamental for classic or Hungarian herringbone.

AC4+AC5+AC6

Indique la classe de résistance à l'abrasion des sols stratifiés, établie par le Taber test.

AC4+AC5+AC6

Indicates the abrasion resistance class of laminate floors, established through the taber test.

Ressources

Resources

Aujourd'hui la digitalisation nous aide à trouver ce que nous demandons dans le même lieu avec des questions ou des étapes simples. Skema propose ses plateformes en ligne qui sont toujours à jour, toujours explicites, afin que vous puissiez avoir toutes les réponses à portée de main: caractéristiques et valeurs du produit, les finitions et toutes les variations de nuances à travers les finitions dans le Book Décorations et Finitions, les instructions d'installation et d'entretien et enfin le PROMO / OUTLET, pour saisir au vol les opportunités.

Today the digitization helps us to find what we are asking for in one place with simple questions or steps. Skema offers its online platforms that are always up to date, always clear, so you can have every answer in your hand: product characteristics and values, finishes and eventual shades of colours through the specific Finishing Book, installation and maintenance instructions and the PROMO / OUTLET section, to take advantage of opportunities.

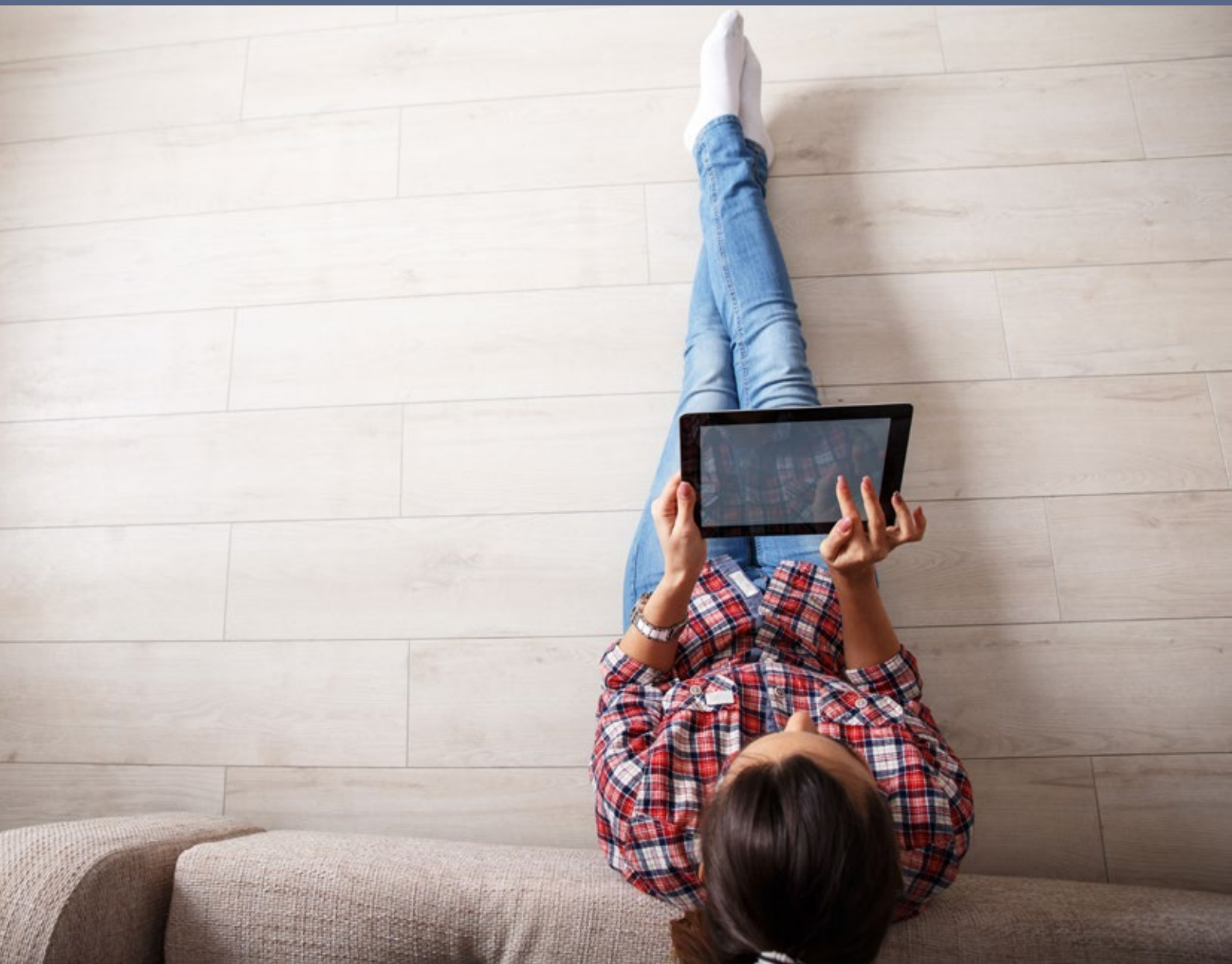

Ressources on-line

Resource on-line

BOOK DECORATIONS ET FINITIONS

Recueil, divisé par collection, de toutes les décors Skema avec des compositions de 3 à 5 lames.

FINISHING BOOK

Book, divided by collection, of all Skema decors laid out vertically with compositions from 3 to 5 planks of the product.



FORMATION, INSTRUCTIONS ET VIDEO DE POSE ET D'ENTRETIEN

Collection de documents informatifs et de vidéos pour l'installation et l'entretien.

TRAINING, INSTRUCTIONS AND VIDEOS FOR INSTALLATION AND MAINTENANCE

Collection of training documents and videos for installation and maintenance.

FICHES TECHNIQUES

Recueil des caractéristiques et modalité d'utilisation de chaque produit.

TECHNICAL SHEETS

Book of the characteristics and methods of use of each individual product.



MANUELS DE NETTOYAGE

Recueil de toutes les procédures de nettoyage spécifiques (premier nettoyage, nettoyage ordinaire et extraordinaire) avec indication des produits recommandés.

CLEANING MANUALS

Collection of all specific cleaning procedures (first cleaning, ordinary and extraordinary cleaning) with indications also of the recommended products.

STRUCTURE

Collection de toutes les structures pour comprendre l'effet visuel et tactile du traitement de surface des lames, chaque structure donne de la profondeur et un caractère spécifique à la planche.

TEXTURE

Collection of all textures to understand the visual and tactile effect of the surface processing of the panel, each texture gives depth and a specific character to the plank.

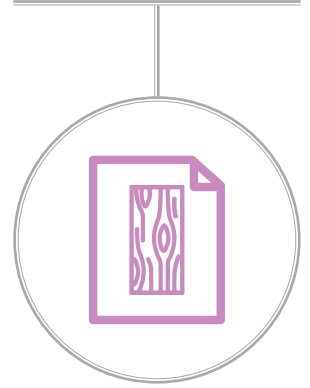

Outlet / Variations de Couleur

Outlet / Color Variations

OUTLET

Le décor qui présente cette indication ne fait pas partie de la collection officielle. Il peut être éliminé ou une édition spéciale.

OUTLET

The décor that presents this symbol is not part of the official collection. It can be in elimination or a Special Edition.

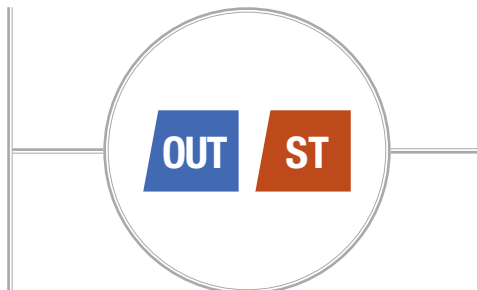

VARIATIONS DE COULEUR

Le décor qui présente cette indication a été conçue avec variations de couleur importantes et donc avec des tons non homogènes et de fortes nuances de couleur entre les lames.

COLOR VARIATIONS

The décor that presents this symbol has been designed with important variations therefore with non-homogeneous tones and strong shades of colour.

MODEL K-UNO HYDRO



K-Uno Hydro est l'évolution d'un des produits classiques et plus populaires de SKEMA: K-Uno. Maintient la grande dimension de la lame, augmentant l'épaisseur (2052x248x10mm) et la structure à synchropore, pour rester un des sols stratifiés les plus réalistes. Fabriqué avec les plus modernes technologies, il devient imperméable à l'eau pendant 24 heures: le micro-chanfrein, protégé par des procédés spéciaux pour le rendre Hydro, est présent sur 4 côtés. K-Uno Hydro est équipé d'un système de verrouillage TLS-PLUS.

K-Uno Hydro, is the evolution of one of the SKEMA's classic and most popular products: K-Uno. It maintain the large size, increasing the thickness (2052x248x10mm) and the surface is equipped with synchropore, to continue to be one of the most realistic laminate floors. Produced with the most modern technologies it becomes hydro-protected for 24 hours: the micro-bevelling, protected with special processes to make it Hydro, is on the 4 sides. K-Uno Hydro is equipped with TLS-PLUS interlocking system.



POUR COMMANDER / TO ORDER

DIMENSIONS

SIZE

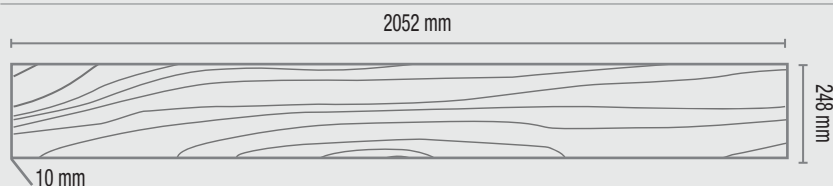

EURO / MQ - SQM

34,00

BOITE PACKAGING



4 - 2,035 m²

PIECES - METRE CARRE PAR BOITE
PIECES - SQUARE METERS PER BOX



42 - 85,494m²

BOITE - METRE CARRE PAR PALETTE
BOX - SQUARE METERS PER PALLET

POUR L'INSTALLATION

FOR LAYING

SOUS-COUCHE:
UNDERLAYER

SUPERIOR RBR

PLINTHE:
SKIRTING BOARD

DROP

PROFILES:
PROFILE

KIT D'EGALISATION + KIT DE JONCTION + KIT DE FINITION + PROFIL ÉCHELLE 45 DEGRÉS
SPLICE KIT + EXPANSION KIT + TERMINAL KIT + 45 DEGREE STAIR PROFILE

STRUCTURE / STRUCTURE

CLIPSAGE
JOINT



CHANFREIN
BEVEL



INFORMATIONS TECHNIQUES / TECHNICAL INFORMATION

DONNÉES TECHNIQUES

TECHNICAL DETAILS

COMPORTEMENT AU FEU
FIRE REACTION



Cfl-s1

SOLS CHAUFFANT
SUITABLE FOR RADIANT HEATING



INDIQUE
SUITABLE

COMPORTEMENT ELECTRIQUE
STATIC ELECTRICAL BEHAVIOUR



ANTISTATIQUE
ANTISTATIC

**ADAPTÉ AUX ENVIRONNEMENT
MOUILLÉS**
SUITABLE FOR WET ENVIRONMENTS



CLASSE D'UTILISATION

CLASS OF USE

DOMESTIQUE
RESIDENTIAL



23

COMMERCIAL
COMMERCIAL



32

RESISTANCE A L'ABRASION
ABRASION RESISTANCE



FABRIQUE EN U.E.

REMARQUE:
Les prix indiqués sont hors TVA. Les données techniques peuvent subir des modifications sans préavis. Pour de plus amples informations ou recevoir un supplément d'informations techniques, contactez notre service technique ou visitez le site Web www.skema.eu.
Tableau logistique à la page 54.

PRODUCED IN E.U.

NOTE:
Prices do not include VAT. Technical details may be changed without any previous warning. For further information or other technical details, please contact Skema technical office or visit Skema web site www.skema.eu. For sales conditions and transport costs contact our export dpt.
Packaging and logistics data table on page 54.



NEW

520 **ROVERE INDIANA** EMOTION FINISHING



NEW

522 **ROVERE CALIFORNIA** EMOTION FINISHING



NEW

527 **ROVERE LATINO** EMOTION FINISHING



NEW

528 **ROVERE TEXAS** EMOTION FINISHING

NEW529 **ROVERE MONTANA**

EMOTION FINISHING

NEW530 **ROVERE ARIZONA**

EMOTION FINISHING

NEW531 **ROVERE COLORADO**

EMOTION FINISHING

FABRIQUE EN U.E.

REMARQUE:

Les prix indiqués sont hors TVA. Les données techniques peuvent subir des modifications sans préavis. Pour de plus amples informations ou recevoir un supplément d'informations techniques, contactez notre service technique ou visitez le site Web www.skema.eu.
Tableau logistique à la page 54.

PRODUCED IN E.U.

NOTE:

Prices do not include VAT. Technical details may be changed without any previous warning. For further information or other technical details, please contact Skema technical office or visit Skema web site www.skema.eu. For sales conditions and transport costs contact our export dpt.
Packaging and logistics data table on page 54.

MODEL PRESTIGE L



Le sol stratifié qui propose en grand format (2052x220 mm) le plus classique de Skema, Prestige L, se renoue avec six nouvelles décors effet bois, qui s'ajoutent aux quatre existantes. Toutes les qualités qui le caractérisent restent : propriétés antistatiques, clipsage TLS PLUS précis avec tenue maximale, chanfreinage sur les 4 côtés et esthétique naturelle grâce à la technologie syncropore.

Six new wood-effect decors are introduced today to complete the existing four and renovate the Skema laminate flooring with big plank size (2052x220 mm), characterized for being antistatic, fitted with the precise and strong TLS PLUS locking system, beveled on the four sides and with a natural effect thanks to the syncropore technology.

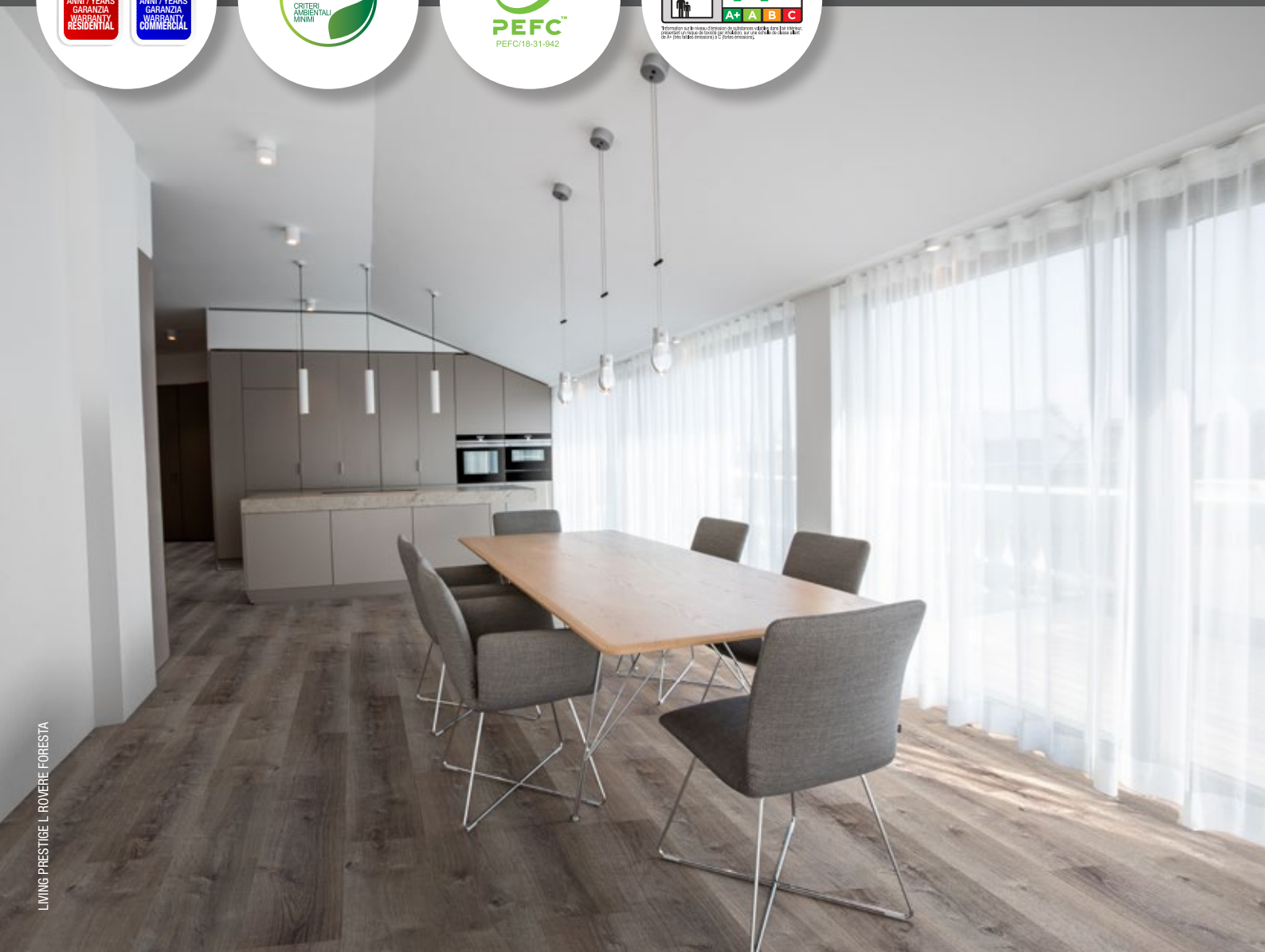
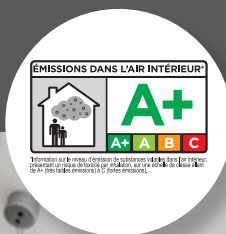

POUR COMMANDER / TO ORDER

DIMENSIONS

SIZE

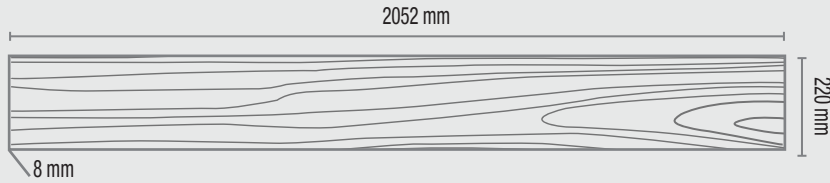

EURO / MQ - SQM

26,00

BOITE PACKAGING



6 - 2,709 m²

PIECES - METRE CARRE PAR BOITE
PIECES - SQUARE METERS PER BOX



36 - 97,511 m²

BOITE - METRE CARRE PAR PALETTE
BOX - SQUARE METERS PER PALLET

POUR L'INSTALLATION

FOR LAYING

SOUS-COUCHE:
UNDERLAYER

SUPERIOR RBR + DB

PLINTHE:
SKIRTING BOARD

PLINTHE TIME + LOOK
SKIRTING BOARD TIME + LOOK

PROFILES:
PROFILE

KIT D'EGALISATION + KIT DE JONCTION + KIT DE FINITION + NEZ DE MARCHE ELITE
SPLICE KIT + EXPANSION KIT + TERMINAL KIT + ELITE STAIR NOSE

STRUCTURE / STRUCTURE

CLIPSAGE
JOINT



CHANFREIN
BEVEL



INFORMATIONS TECHNIQUES / TECHNICAL INFORMATION

DONNÉES TECHNIQUES

TECHNICAL DETAILS

COMPORTEMENT AU FEU
FIRE REACTION



Cfl-s1

SOLS CHAUFFANT
SUITABLE FOR RADIANT HEATING



INDIQUE
SUITABLE

EPAISSEUR DE GONFLEMENT
THICKNESS SWELLING



≤ 18 % (VALEUR MOYENNE 9%)
≤ 18 % (AVERAGE VALUE 9%)

COMPORTEMENT ELECTRIQUE
STATIC ELECTRICAL BEHAVIOUR



ANTISTATIQUE
ANTISTATIC

CLASSE D'UTILISATION

CLASS OF USE

DOMESTIQUE
RESIDENTIAL



23

COMMERCIAL
COMMERCIAL



32

RESISTANCE A L'ABRASION
ABRASION RESISTANCE



FABRIQUE EN U.E.

REMARQUE:
Les prix indiqués sont hors TVA. Les données techniques peuvent subir des modifications sans préavis. Pour de plus amples informations ou recevoir un supplément d'informations techniques, contactez notre service technique ou visitez le site Web www.skema.eu.
Tableau logistique à la page 54.

PRODUCED IN E.U.

NOTE:
Prices do not include VAT. Technical details may be changed without any previous warning. For further information or other technical details, please contact Skema technical office or visit Skema web site www.skema.eu. For sales conditions and transport costs contact our export dpt.
Packaging and logistics data table on page 54.

128 **ROVERE SUPERIOR**

NATURAL FINISHING

168 **GREY OAK**

NATURAL FINISHING

178 **NOCE AUTENTICO**

MODERN FINISHING

250 **ROVERE SENESE**

NATURAL FINISHING

286 **ROVERE FORESTA**

EMOTION FINISHING

287 **ROVERE MARMOTTA**

EMOTION FINISHING



NEW

288 **ROVERE AMERICANO**

MATTER FINISHING

NEW

370 **SESAME OAK**

EMOTION FINISHING

NEW

372 **PEPPER OAK**

EMOTION FINISHING

NEW

375 **GARLIC OAK**

EMOTION FINISHING

FABRIQUE EN U.E.

REMARQUE:

Les prix indiqués sont hors TVA. Les données techniques peuvent subir des modifications sans préavis. Pour de plus amples informations ou recevoir un supplément d'informations techniques, contactez notre service technique ou visitez le site Web www.skema.eu.
Tableau logistique à la page 54.

PRODUCED IN E.U.

NOTE:

Prices do not include VAT. Technical details may be changed without any previous warning. For further information or other technical details, please contact Skema technical office or visit Skema web site www.skema.eu. For sales conditions and transport costs contact our export dpt.
Packaging and logistics data table on page 54.

MODEL SYNCRO PARQUET HYDRO



Syncro Parquet acquiert les nouvelles fonctionnalités Hydro et devient Syncro Parquet Hydro. Ce stratifié permet de redécouvrir l'élégance du passé de la « pose en chevron », avec une pose pratique et rapide. Elle est proposée dans la version classique (ou italienne) et en point d'Hongrie avec une coupe inclinée. Aujourd'hui enrichie de trois nouveaux décors qui s'ajoutent à celles existantes avec épaisseur de 8 mm et clipsage PLS.

Syncro Parquet acquires the new Hydro characteristics and changes its name to Syncro Parquet Hydro. This laminate allows you to rediscover the elegance of the past of the Herringbone pattern, with a practical and fast installation, it is proposed in the classic Herringbone version and in the Hungarian Chevron one, with inclined cut. Today it is enriched with three new decors that join the existing ones, it has a thickness of 8 mm and maintain the PLS interlocking system.



POUR COMMANDER / TO ORDER

DIMENSIONS *

SIZE *

1184 / 1182 / 1174 mm

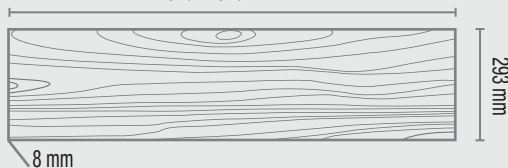

1184x293x8 mm UNGHERESE

1182x293x8 mm CLASSICA

1174x293x8 mm ITALIANA

EURO / MQ - SQM

34,00

* LA VERSION DE 12 MM D'ÉPAISSEUR SERAIT FOURNIE JUSQU'À ÉPUISEMENT DES STOCKS.
* UNTIL WE FINISH THE STOCK, THE 12 MM THICK VERSION WILL BE SUPPLIED.

BOITE PACKAGING



6 pz / pcs

2,084 / 2,079 / 2,069 m²
UNGHERESE / CLASSICA / ITALIANA

PIECES - METRE CARRE PAR BOITE

PIECES - SQUARE METERS PER BOX



51 conf. / box

106,30 / 106,02 / 105,51 m²
UNGHERESE / CLASSICA / ITALIANA

BOITE - METRE CARRE PAR PALETTE

BOX - SQUARE METERS PER PALLET

POUR L'INSTALLATION

FOR LAYING

SOUS-COUCHE:
UNDERLAYER

SUPERIOR RBR + DB + ST

PLINTHE:
SKIRTING BOARD

PLINTHE STAR + TIME
+ LOOK

PROFILES:
PROFILE

KIT D'EGALISATION + KIT DE JONCTION + KIT DE FINITION
SPLICE KIT + EXPANSION KIT + TERMINAL KIT

STRUCTURE / STRUCTURE

CLIPSAGE
JOINT

NEW



CHANFREIN
BEVEL



SINCRO CHANFREIN ESTAMPE SUR LES 4 COTES
SYNCRO BEVEL PRINTED ON THE 4 SIDES

INFORMATIONS TECHNIQUES / TECHNICAL INFORMATION

DONNÉES TECHNIQUES

TECHNICAL DETAILS

COMPORTEMENT AU FEU
FIRE REACTION



Bfl-s1

SOLS CHAUFFANT
SUITABLE FOR RADIANT HEATING



INDIQUE
SUITABLE

**ADAPTÉ AUX ENVIRONNEMENT
MOUILLÉS**

SUITABLE FOR WET ENVIRONMENTS



COMPORTEMENT ELECTRIQUE
STATIC ELECTRICAL BEHAVIOUR



ANTISTATIQUE
ANTISTATIC

CLASSE D'UTILISATION

CLASS OF USE

DOMESTIQUE
RESIDENTIAL



23

COMMERCIAL
COMMERCIAL



33

RESISTANCE A L'ABRASION
ABRASION RESISTANCE



FABRIQUE EN U.E.

REMARQUE:

Les prix indiqués sont hors TVA. Les données techniques peuvent subir des modifications sans préavis. Pour de plus amples informations ou recevoir un supplément d'informations techniques, contactez notre service technique ou visitez le site Web www.skema.eu.
Tableau logistique à la page 54.

PRODUCED IN E.U.

NOTE:

Prices do not include VAT. Technical details may be changed without any previous warning. For further information or other technical details, please contact Skema technical office or visit Skema web site www.skema.eu. For sales conditions and transport costs contact our export dpt.
Packaging and logistics data table on page 54.

DECORS
SYNCRO PARQUET HYDRO



1150 **CLASSICA ROVERE NATURALE** EMOTION FINISHING

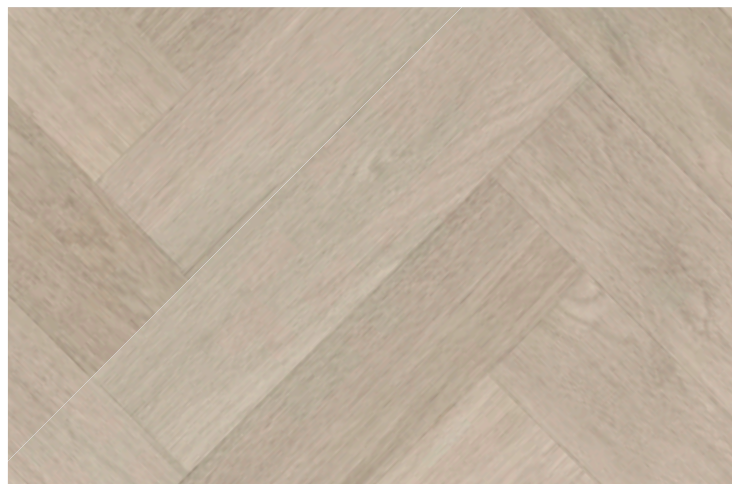

1159 **CLASSICA ROVERE TORTORA** EMOTION FINISHING

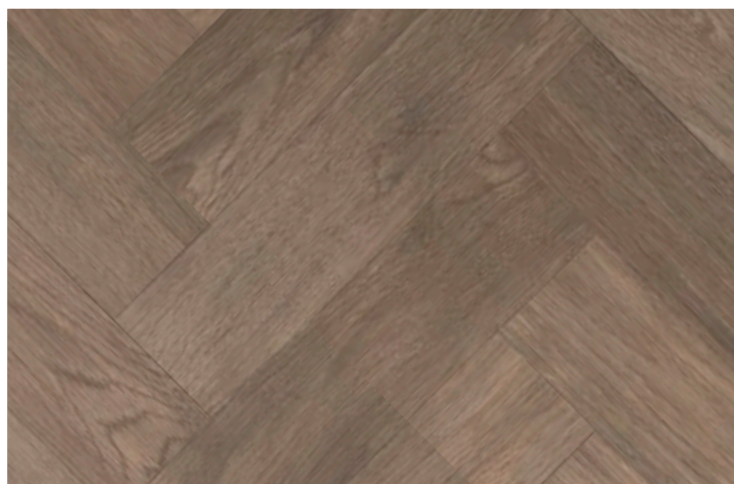

1160 **CLASSICA NOCE CHIARO** EMOTION FINISHING



1151 **UNGHERESE ROVERE NATURALE 30°** EMOTION FINISHING



1156 **UNGHERESE ROVERE GRIGIO 30°** EMOTION FINISHING



1161 **UNGHERESE BIANCO VINTAGE 30°** EMOTION FINISHING

ACCESSORIES
SYNCRO PARQUET HYDRO

VOIR PAGE 31
SEE PAGE 31



NEW

1162 **UNGHERESE ROVERE SMOKED 45°** EMOTION FINISHING

NEW

1163 **ITALIANA ROVERE NATURALE** EMOTION FINISHING

MODEL
CHATEAU ROVERE NATURALE*

NEW

1164 **CHATEAU ROVERE NATURALE** EMOTION FINISHING**DIMENSIONS**
SIZE

1183x601x8 mm

EURO / MQ - SQM**36,00****STRUCTURE / STRUCTURE****CLIPSAGE**
JOINT**PROTECTION CLIPSAGE**
WAX LOCK PROTECTOR**BOITE**
PACKAGING**3 - 2,133 m²****PIECES - METRE CARRE PAR BOITE**
PIECES - SQUARE METERS PER BOX**68 - 145,044 m²****BOITE - METRE CARRE PAR PALETTE**
BOX - SQUARE METERS PER PALLET

DISPONIBILITE DES NOUVEAUX DECORS INDICATIVEMENT A PARTIR DU 01/07/2020

AVAILABILITY OF NEW DECORS INDICATIVELY STARTING FROM 01/07/2020

FABRIQUE EN U.E.

REMARQUE:

Les prix indiqués sont hors TVA. Les données techniques peuvent subir des modifications sans préavis. Pour de plus amples informations ou recevoir un supplément d'informations techniques, contactez notre service technique ou visitez le site Web www.skema.eu.
Tableau logistique à la page 54.

PRODUCED IN E.U.

NOTE:

Prices do not include VAT. Technical details may be changed without any previous warning. For further information or other technical details, please contact Skema technical office or visit Skema web site www.skema.eu. For sales conditions and transport costs contact our export dpt.
Packaging and logistics data table on page 54.

20
NEW

MODEL PRESTIGE HYDRO



Prestige évolue aussi et devient Hydro, se protège pendant 24 heures de l'eau stagnante et change la largeur (220 mm) ainsi que l'épaisseur à 10 mm. Il s'agit d'un verrouillage TLS-PLUS avancé et d'une résistance de surface AC5, facteurs qui en font l'un des produits les plus performants du point de vue technique de l'offre de SKEMA.

Prestige also evolves and becomes Hydro, protects itself for 24 hours from water stagnation and changes its width (220 mm) as well as its thickness, 10 mm. Equipped with advanced interlocking TLS-PLUS and AC5 surface resistance, factors that make it one of the most technically advanced products of the SKEMA proposal.



POUR COMMANDER / TO ORDER

DIMENSIONS

SIZE

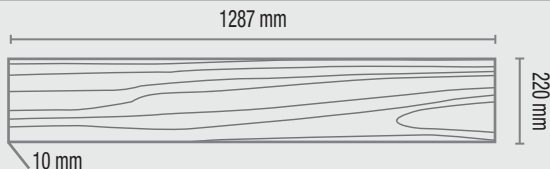

EURO / MQ - SQM

28,00

BOITE PACKAGING



6 - 1,699 m²

PIECES - METRE CARRE PAR BOITE
PIECES - SQUARE METERS PER BOX



42 - 71,358 m²

BOITE - METRE CARRE PAR PALETTE
BOX - SQUARE METERS PER PALLET

POUR L'INSTALLATION

FOR LAYING

SOUS-COUCHE:
UNDERLAYER

SUPERIOR RBR + DB

PLINTHE:
SKIRTING BOARD

DROP

PROFILES:
PROFILE

KIT D'EGALISATION + KIT DE JONCTION + KIT DE FINITION + PROFIL ÉCHELLE 45 DEGRÉS
SPLICE KIT + EXPANSION KIT + TERMINAL KIT + 45 DEGREE STAIR PROFILE

STRUCTURE / STRUCTURE

CLIPSAGE
JOINT



MICRO CHANFREIN
MICRO BEVEL



INFORMATIONS TECHNIQUES / TECHNICAL INFORMATION

DONNÉES TECHNIQUES

TECHNICAL DETAILS

COMPORTEMENT AU FEU
FIRE REACTION



Cfl-s1

SOLS CHAUFFANT
SUITABLE FOR RADIANT HEATING



INDIQUE
SUITABLE

COMPORTEMENT ELECTRIQUE
STATIC ELECTRICAL BEHAVIOUR



ANTISTATIQUE
ANTISTATIC

**ADAPTÉ AUX ENVIRONNEMENT
MOUILLÉS**
SUITABLE FOR WET ENVIRONMENTS



CLASSE D'UTILISATION

CLASS OF USE

DOMESTIQUE
RESIDENTIAL



23

COMMERCIAL
COMMERCIAL



32

RESISTANCE A L'ABRASION
ABRASION RESISTANCE



FABRIQUE EN U.E.

REMARQUE:

Les prix indiqués sont hors TVA. Les données techniques peuvent subir des modifications sans préavis. Pour de plus amples informations ou recevoir un supplément d'informations techniques, contactez notre service technique ou visitez le site Web www.skema.eu.
Tableau logistique à la page 54.

PRODUCED IN E.U.

NOTE:

Prices do not include VAT. Technical details may be changed without any previous warning. For further information or other technical details, please contact Skema technical office or visit Skema web site www.skema.eu. For sales conditions and transport costs contact our export dpt.
Packaging and logistics data table on page 54.

NEW

370 **SESAME OAK**

EMOTION FINISHING

NEW

371 **CURRY OAK**

MATTER FINISHING

NEW

372 **PEPPER OAK**

EMOTION FINISHING

NEW

373 **JASMINE OAK**

MATTER FINISHING



NEW374 **VANDA OAK**

MATTER FINISHING

NEW375 **GARLIC OAK**

MATTER FINISHING

NEW376 **COSMO OAK**

MATTER FINISHING

FABRIQUE EN U.E.

REMARQUE:

Les prix indiqués sont hors TVA. Les données techniques peuvent subir des modifications sans préavis. Pour de plus amples informations ou recevoir un supplément d'informations techniques, contactez notre service technique ou visitez le site Web www.skema.eu.
Tableau logistique à la page 54.

PRODUCED IN E.U.

NOTE:

Prices do not include VAT. Technical details may be changed without any previous warning. For further information or other technical details, please contact Skema technical office or visit Skema web site www.skema.eu. For sales conditions and transport costs contact our export dpt.
Packaging and logistics data table on page 54.

MODEL PRESTIGE GOLD



Cette collection c'est imposée dans le courant des années comme une choix toujours sûre et gagnante. Un large éventail des variantes en mesure de satisfaire tous les besoins au niveau résidentiel et commercial. Les décors effet bois se renouent avec l'introduction de cinq nouveaux décors. Prestige Gold se distingue par ses performances techniques remarquables, garanties par le clipsage Tecno Lock System Plus, ainsi que par les chanfreins sur les 4 côtés et la technologie du synchropore.

A collection that has always been a winning choice, with a wide range of proposals for any type of needs of residential and commercial spaces. Today five new wood-effect decors are introduced to update the proposal. Thanks to the Tecno Lock Plus locking system, the all-round bevels and the synchropore, Prestige Gold has remarkable technical performances.

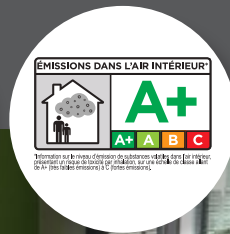

POUR COMMANDER / TO ORDER

DIMENSIONS

SIZE

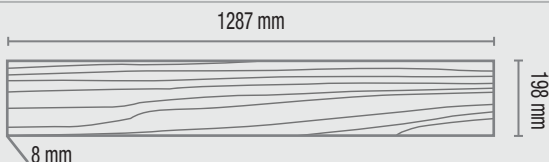

EURO / MQ - SQM

22,00

BOITE PACKAGING



9 - 2,561 m²

PIECES - METRE CARRE PAR BOITE
PIECES - SQUARE METERS PER BOX



44 - 112,679 m²

BOITE - METRE CARRE PAR PALETTE
BOX - SQUARE METERS PER PALLET

POUR L'INSTALLATION

FOR LAYING

SOUS-COUCHE:
UNDERLAYER

SUPERIOR RBR + DB + ST

PLINTHE:
SKIRTING BOARD

PLINTHE TIME + LOOK
SKIRTING BOARD TIME + LOOK

PROFILES:
PROFILE

KIT D'EGALISATION + KIT DE JONCTION + KIT DE FINITION + NEZ DE MARCHE ELITE
SPLICE KIT + EXPANSION KIT + TERMINAL KIT + ELITE STAIR NOSE

STRUCTURE / STRUCTURE

CLIPSAGE
JOINT



CHANFREIN
BEVEL



INFORMATIONS TECHNIQUES / TECHNICAL INFORMATION

DONNÉES TECHNIQUES

TECHNICAL DETAILS

COMPORTEMENT AU FEU
FIRE REACTION



Cfl-s1

SOLS CHAUFFANT
SUITABLE FOR RADIANT HEATING



INDIQUE
SUITABLE

EPAISSEUR DE GONFLEMENT
THICKNESS SWELLING



≤ 18 % (VALEUR MOYENNE 9%)
≤ 18 % (AVERAGE VALUE 9%)

COMPORTEMENT ELECTRIQUE
STATIC ELECTRICAL BEHAVIOUR



ANTISTATIQUE
ANTISTATIC

CLASSE D'UTILISATION

CLASS OF USE

DOMESTIQUE
RESIDENTIAL



23

COMMERCIAL
COMMERCIAL



32

RESISTANCE A L'ABRASION
ABRASION RESISTANCE



FABRIQUE EN U.E.

REMARQUE:
Les prix indiqués sont hors TVA. Les données techniques peuvent subir des modifications sans préavis. Pour de plus amples informations ou recevoir un supplément d'informations techniques, contactez notre service technique ou visitez le site Web www.skema.eu.
Tableau logistique à la page 54.

PRODUCED IN E.U.

NOTE:
Prices do not include VAT. Technical details may be changed without any previous warning. For further information or other technical details, please contact Skema technical office or visit Skema web site www.skema.eu. For sales conditions and transport costs contact our export dpt.
Packaging and logistics data table on page 54.

PRESTIGE GOLD



139 **ROVERE SOLE**

EMOTION FINISHING



140 **ROVERE POLAR**

EMOTION FINISHING



NEW

170 **ROVERE ZEPHIR**

EMOTION FINISHING



260 **GREY CANYON**

NATURAL FINISHING



261 **SAND CANYON**

NATURAL FINISHING



264 **QUERCIA NATURALE**

EMOTION FINISHING



266 **ROVERE POSITANO**

EMOTION FINISHING

267 **ROVERE ISCHIA**

EMOTION FINISHING

NEW277 **GINGER OAK**

NATURAL FINISHING

NEW281 **ROVERE PONZA**

EMOTION FINISHING

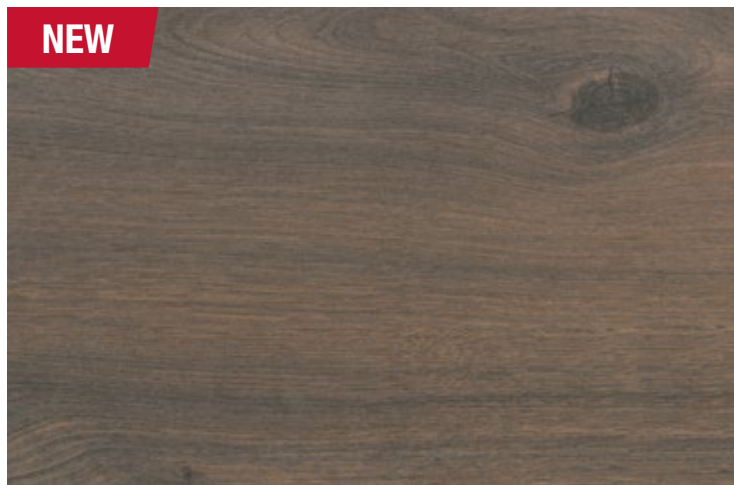
NEW282 **ROVERE ACADIA**

EMOTION FINISHING

NEW284 **ROVERE LINOSA**

EMOTION FINISHING

FABRIQUE EN U.E.

REMARQUE:

Les prix indiqués sont hors TVA. Les données techniques peuvent subir des modifications sans préavis. Pour de plus amples informations ou recevoir un supplément d'informations techniques, contactez notre service technique ou visitez le site Web www.skema.eu.
Tableau logistique à la page 54.

PRODUCED IN E.U.

NOTE:

Prices do not include VAT. Technical details may be changed without any previous warning. For further information or other technical details, please contact Skema technical office or visit Skema web site www.skema.eu. For sales conditions and transport costs contact our export dpt.
Packaging and logistics data table on page 54.

MODEL SYNCRO PLANK



Le nouveau Living Syncro Plank se caractérise pour l'effet sans fin des lames. Grâce à la continuité du décor sur les côtés courts, entre une lame et l'autre se crée un effet optique qui donne de la profondeur et un effet "sans fin" au sol. C'est difficile de voir la séparation entre une lame et l'autre grâce à la précision et à la définition des décors. Chanfrein sur les côtés longs et dimensions 1288x328x8 mm pour 6 très nouveaux décors.

The new Living Syncro Plank is characterized by the endless effect of the planks. Thanks to the continuity of the decor on the two short sides, an optical effect is created between the planks, which gives depth and an "endless" effect to the floor. It is difficult to identify the gap between one plank and the other thanks to the accuracy and definition of the decors. Equipped with bevels on two long sides, it comes in the size 1288x328x8mm in 6 new wood effect decors.

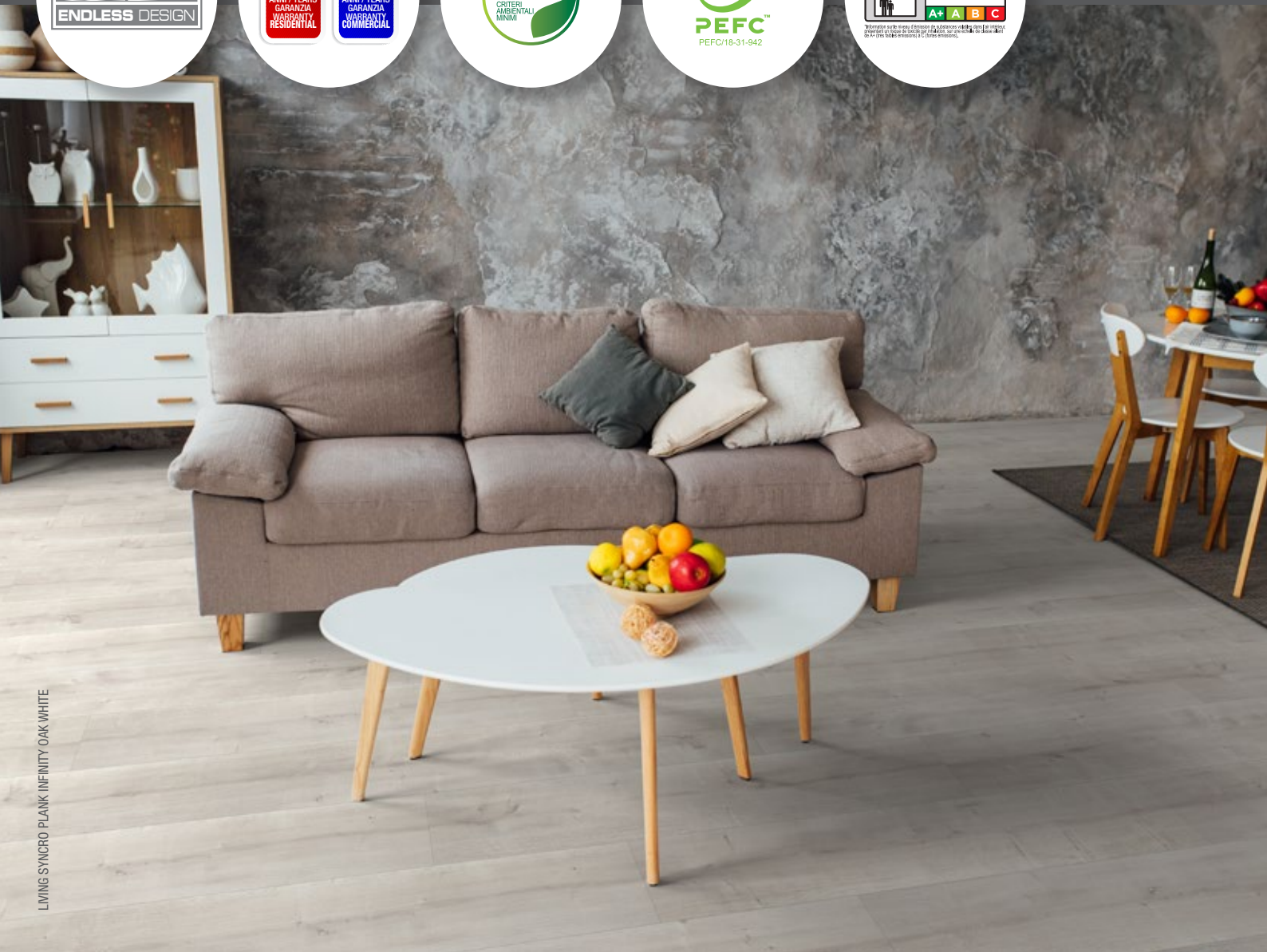
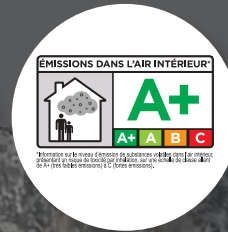

POUR COMMANDER / TO ORDER

DIMENSIONS

SIZE

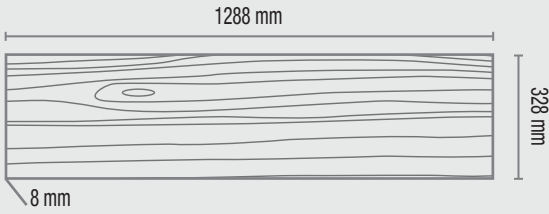

EURO / MQ - SQM

22,00

BOITE PACKAGING



6 - 2,534 m²

PIECES - METRE CARRE PAR BOITE
PIECES - SQUARE METERS PER BOX



32 - 81,113 m²

BOITE - METRE CARRE PAR PALETTE
BOX - SQUARE METERS PER PALLET

POUR L'INSTALLATION

FOR LAYING

SOUS-COUCHE:
UNDERLAYER

SUPERIOR RBR + DB + ST

PLINTHE:
SKIRTING BOARD

PLINTHE TIME TRENDY + LOOK
+ LOOK TRENDY

PROFILES:
PROFILE

KIT D'EGALISATION + KIT DE JONCTION + KIT DE FINITION
SPLICE KIT + EXPANSION KIT + TERMINAL KIT

STRUCTURE / STRUCTURE

CLIPSAGE
JOINT



CHANFREIN
BEVEL



INFORMATIONS TECHNIQUES / TECHNICAL INFORMATION

DONNÉES TECHNIQUES

TECHNICAL DETAILS

COMPORTEMENT AU FEU
FIRE REACTION



Cfl-s1

SOLS CHAUFFANT
SUITABLE FOR RADIANT HEATING



INDIQUE
SUITABLE

EPAISSEUR DE GONFLEMENT
THICKNESS SWELLING



≤ 13 %
≤ 13 %

COMPORTEMENT ELECTRIQUE
STATIC ELECTRICAL BEHAVIOUR



ANTISTATIQUE
ANTISTATIC

CLASSE D'UTILISATION

CLASS OF USE

DOMESTIQUE
RESIDENTIAL



23

COMMERCIAL
COMMERCIAL



32

RESISTANCE A L'ABRASION
ABRASION RESISTANCE



FABRIQUE EN U.E.

REMARQUE:

Les prix indiqués sont hors TVA. Les données techniques peuvent subir des modifications sans préavis. Pour de plus amples informations ou recevoir un supplément d'informations techniques, contactez notre service technique ou visitez le site Web www.skema.eu.
Tableau logistique à la page 54.

PRODUCED IN E.U.

NOTE:

Prices do not include VAT. Technical details may be changed without any previous warning. For further information or other technical details, please contact Skema technical office or visit Skema web site www.skema.eu. For sales conditions and transport costs contact our export dpt.
Packaging and logistics data table on page 54.

30
DECORS
SYNCRO PLANK

NEW



LIVING SYNCRO PLANK INFINITY OAK NATURAL

ACCESSORIES
SYNCRO PLANK

VOIR PAGE 31
SEE PAGE 31



DECOR
SYNCRO PLANK

NEW**350 INFINITY OAK WHITE**

MATTER FINISHING

NEW**351 INFINITY OAK CLASSIC**

MATTER FINISHING

NEW**352 INFINITY OAK BROWN**

MATTER FINISHING

NEW**353 INFINITY OAK SAND**

MATTER FINISHING

NEW**354 INFINITY OAK GREY**

MATTER FINISHING

NEW**355 INFINITY OAK NATURAL**

MATTER FINISHING

FABRIQUE EN U.E.

REMARQUE:

Les prix indiqués sont hors TVA. Les données techniques peuvent subir des modifications sans préavis. Pour de plus amples informations ou recevoir un supplément d'informations techniques, contactez notre service technique ou visitez le site Web www.skema.eu.
Tableau logistique à la page 54.

PRODUCED IN E.U.

NOTE:

Prices do not include VAT. Technical details may be changed without any previous warning. For further information or other technical details, please contact Skema technical office or visit Skema web site www.skema.eu. For sales conditions and transport costs contact our export dpt.
Packaging and logistics data table on page 54.

MODEL FACILE+



Idéal pour les rénovations rapides afin de transformer l'aspect des maisons, hôtels ou d'un négoce. Facile + est un sol élégant et facile à poser. Aujourd'hui disponible en huit nouveaux décors, qui s'ajoutent aux douze déjà existants, il devient l'une des propositions les plus variées parmi les surfaces stratifiées.

As Facile + is a smart and easy to lay flooring, it is perfect to renovate and change quickly the appearance of houses, hotels, or shops. It is also one of the most variegated proposals of laminate surfaces, with twelve confirmed decors and the launch of eight new ones.

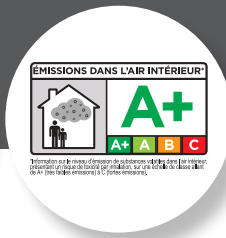

127 **WHITE WOOD**

NATURAL FINISHING



128 **ROVERE SUPERIOR**

TIMBER FINISHING

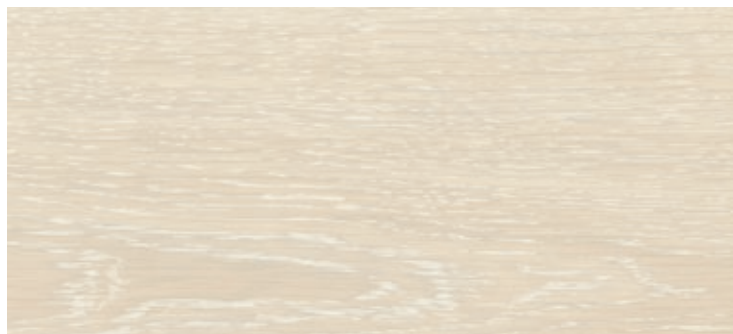

136 **ROVERE SBIANCATO**

TIMBER FINISHING



166 **ROVERE SUNNY**

NATURAL FINISHING



POUR COMMANDER / TO ORDER

DIMENSIONS

SIZE

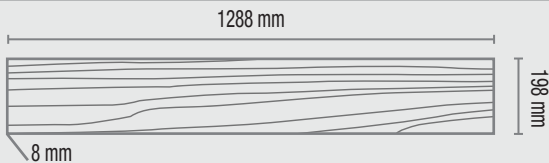

EURO / MQ - SQM

19,00

BOITE PACKAGING



10 - 2,550 m²

PIECES - METRE CARRE PAR BOITE
PIECES - SQUARE METERS PER BOX



40 - 102,010 m²

BOITE - METRE CARRE PAR PALETTE
BOX - SQUARE METERS PER PALLET

POUR L'INSTALLATION FOR LAYING

SOUS-COUCHE:
UNDERLAYER

SUPERIOR RBR + DB + ST

PLINTHE:
SKIRTING BOARD

PLINTHE STAR + TIME TRENDY
+ LOOK TRENDY

PROFILES:
PROFILE

KIT D'EGALISATION + KIT DE JONCTION + KIT DE FINITION
SPLICE KIT + EXPANSION KIT + TERMINAL KIT

STRUCTURE / STRUCTURE

CLIPSAGE
JOINT



CHANFREIN
BEVEL

NO

INFORMATIONS TECHNIQUES / TECHNICAL INFORMATION

DONNÉES TECHNIQUES TECHNICAL DETAILS

COMPORTEMENT AU FEU
FIRE REACTION



Cfl-s1

SOLS CHAUFFANT
SUITABLE FOR RADIANT HEATING



INDIQUE
SUITABLE

EPAISSEUR DE GONFLEMENT
THICKNESS SWELLING



≤ 18 % (VALEUR MOYENNE 9%)
≤ 18 % (AVERAGE VALUE 9%)

COMPORTEMENT ELECTRIQUE
STATIC ELECTRICAL BEHAVIOUR



ANTISTATIQUE
ANTISTATIC

CLASSE D'UTILISATION CLASS OF USE

DOMESTIQUE
RESIDENTIAL



23

COMMERCIAL
COMMERCIAL



32

RESISTANCE A L'ABRASION
ABRASION RESISTANCE



FABRIQUE EN U.E.

REMARQUE:

Les prix indiqués sont hors TVA. Les données techniques peuvent subir des modifications sans préavis. Pour de plus amples informations ou recevoir un supplément d'informations techniques, contactez notre service technique ou visitez le site Web www.skema.eu.
Tableau logistique à la page 54.

PRODUCED IN E.U.

NOTE:

Prices do not include VAT. Technical details may be changed without any previous warning. For further information or other technical details, please contact Skema technical office or visit Skema web site www.skema.eu. For sales conditions and transport costs contact our export dpt.
Packaging and logistics data table on page 54.



167 **ROVERE CRYSTAL** NATURAL FINISHING



168 **GREY OAK** NATURAL FINISHING



192 **ROVERE LUNA** NATURAL FINISHING



196 **ROVERE UMBRO** NATURAL FINISHING



242 **ROVERE LOIRA** NATURAL FINISHING



250 **ROVERE SENESE** NATURAL FINISHING



260 **GREY CANYON** NATURAL FINISHING



261 **SAND CANYON** NATURAL FINISHING

262 **BLACK CANYON**

NATURAL FINISHING

**NEW**274 **METROPOLITAN OAK**

NATURAL FINISHING

**NEW**275 **MOLE OAK**

NATURAL FINISHING

**NEW**276 **SUGAR OAK**

MODERN FINISHING

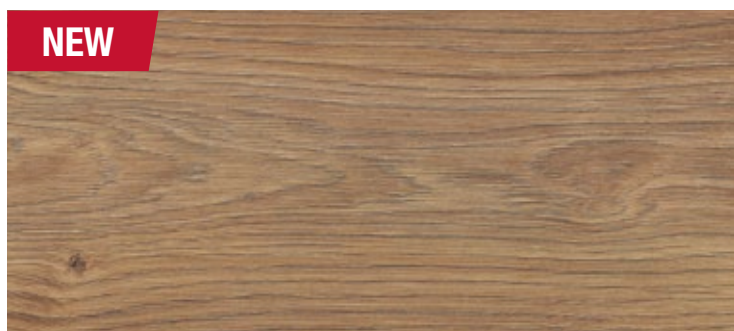
**NEW**278 **ARGAN OAK**

EMOTION FINISHING

**NEW**279 **HOP OAK**

EMOTION FINISHING

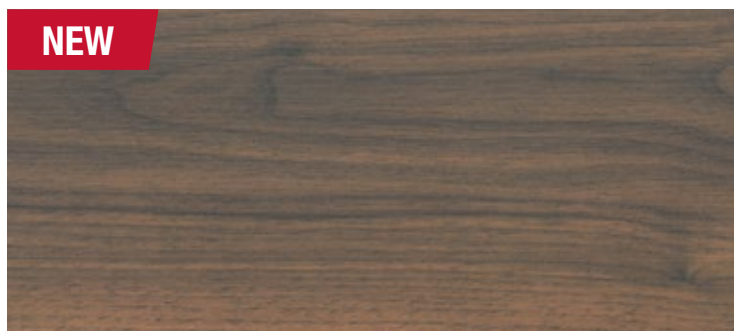
**NEW**280 **COFFEE OAK**

NATURAL FINISHING

**NEW**283 **ROVERE SALINA**

EMOTION FINISHING

FABRIQUE EN U.E.

REMARQUE:

Les prix indiqués sont hors TVA. Les données techniques peuvent subir des modifications sans préavis. Pour de plus amples informations ou recevoir un supplément d'informations techniques, contactez notre service technique ou visitez le site Web www.skema.eu.
Tableau logistique à la page 54.

PRODUCED IN E.U.

NOTE:

Prices do not include VAT. Technical details may be changed without any previous warning. For further information or other technical details, please contact Skema technical office or visit Skema web site www.skema.eu. For sales conditions and transport costs contact our export dpt.
Packaging and logistics data table on page 54.

MODEL VISION OXID HYDRO



La collezione Syncro Oxid offre les effets de la pierre et du béton à travers les structure de surface Matt et Authentic. MATT propose un effet opaque homogène afin de faire ressortir les différents tons de couleur. AUTHENTIC reproduit à la vue et au tact l'effet réaliste de la matière.

Syncro Oxid collection proposes with its surface finishes Matt and Authentic the cement- and stone- like effects of the matter. MATT is homogeneously mat to enhance all the color shades. AUTHENTIC, that recreates a realistic matter effect at sight and touch, is renovated with the launch of three new decors with a "grit" effect.

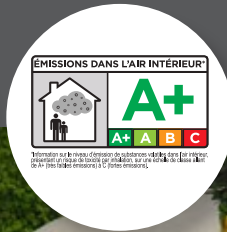

POUR COMMANDER / TO ORDER

DIMENSIONS

SIZE

1183 / 1184 mm

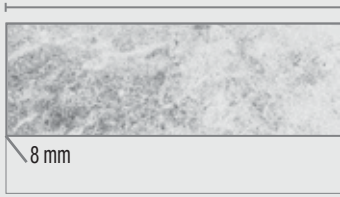

396 / 601 mm

1183x396x8 mm OXID MATT
1184x601x8 mm OXID AUTHENTIC

EURO / MQ - SQM

34,00

BOITE PACKAGING



5 - 2,340 m²
MATT
3 - 2,135 m²
AUTHENTIC

PIECES - METRE CARRE PAR BOITE
PIECES - SQUARE METERS PER BOX



42 - 98,295 m²
MATT
68 - 145,163 m²
AUTHENTIC

BOITE - METRE CARRE PAR PALETTE
BOX - SQUARE METERS PER PALLET

POUR L'INSTALLATION FOR LAYING

SOUS-COUCHE:
UNDERLAYER

SUPERIOR RBR + DB + ST

PLINTHE:
SKIRTING BOARD

PLINTHE TIME TRENDY + LOOK
TRENDY

PROFILES:
PROFILE

KIT D'EGALISATION + KIT DE JONCTION + KIT DE FINITION
SPLICE KIT + EXPANSION KIT + TERMINAL KIT

STRUCTURE / STRUCTURE

CLIPSAGE
JOINT



CHANFREIN
BEVEL



SINCRO CHANFREIN ESTAMPE SUR LES 4 COTES
SYNCR0 BEVEL PRINTED ON THE 4 SIDES

INFORMATIONS TECHNIQUES / TECHNICAL INFORMATION

DONNÉES TECHNIQUES TECHNICAL DETAILS

COMPORTEMENT AU FEU
FIRE REACTION



Bfl-s1

SOLS CHAUFFANT
SUITABLE FOR RADIANT HEATING



INDIQUE
SUITABLE

**ADAPTÉ AUX ENVIRONNEMENT
MOUILLÉS**
SUITABLE FOR WET ENVIRONMENTS



COMPORTEMENT ELECTRIQUE
STATIC ELECTRICAL BEHAVIOUR



ANTISTATIQUE
ANTISTATIC

CLASSE D'UTILISATION CLASS OF USE

DOMESTIQUE
RESIDENTIAL



23

COMMERCIAL
COMMERCIAL



33

RESISTANCE A L'ABRASION
ABRASION RESISTANCE



AC6

FABRIQUE EN U.E.

REMARQUE:
Les prix indiqués sont hors TVA. Les données techniques peuvent subir des modifications sans préavis. Pour de plus amples informations ou recevoir un supplément d'informations techniques, contactez notre service technique ou visitez le site Web www.skema.eu.
Tableau logistique à la page 54.

PRODUCED IN E.U.

NOTE:
Prices do not include VAT. Technical details may be changed without any previous warning. For further information or other technical details, please contact Skema technical office or visit Skema web site www.skema.eu. For sales conditions and transport costs contact our export dpt.
Packaging and logistics data table on page 54.

VISION OXID HYDRO

1120 **FOG**

MATT FINISHING

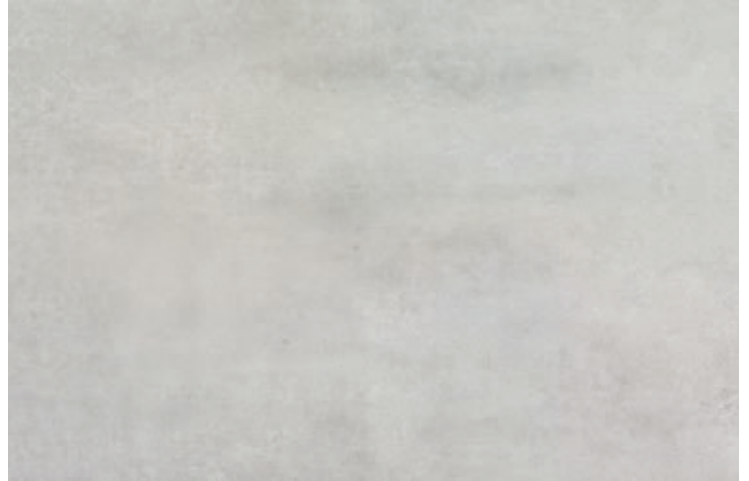
1122 **WARM GRAY**

MATT FINISHING

3192 **GRIGIO BETON**

AUTHENTIC FINISHING

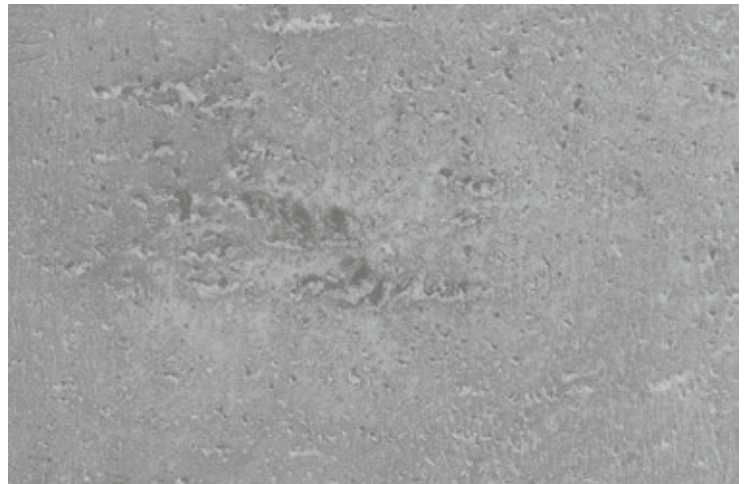
3275 **CEMENTO GREZZO**

AUTHENTIC FINISHING

706 **GREYKRYPTON**

AUTHENTIC FINISHING

1123 **RAVEN**

AUTHENTIC FINISHING



1170 **CEMENTO SPATOLATO**

AUTHENTIC FINISHING

**NEW**1172 **GRANIGLIA BARDIGLIO**

AUTHENTIC FINISHING

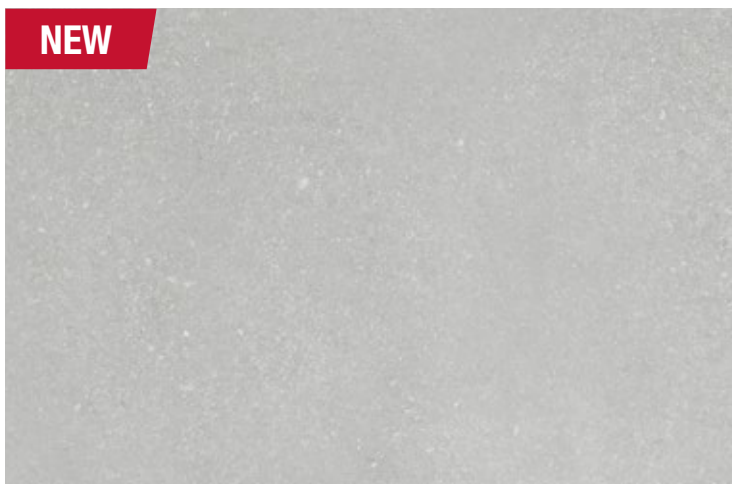
**NEW**1173 **GRANIGLIA CARRARA**

AUTHENTIC FINISHING

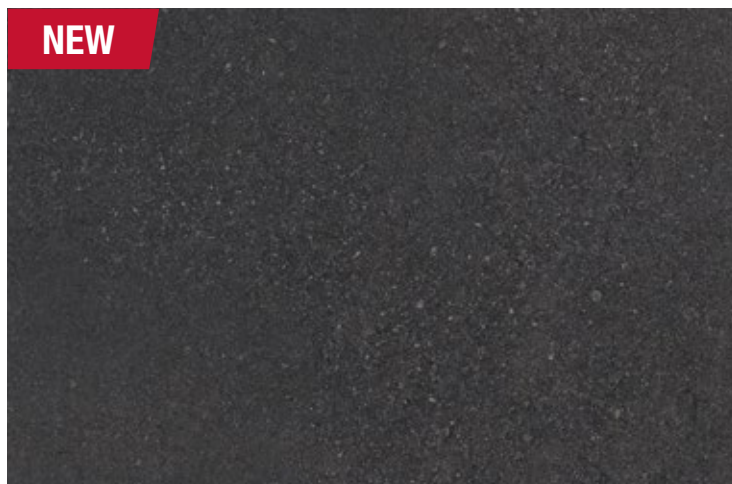
**NEW**1174 **GRANIGLIA MARQUINA**

AUTHENTIC FINISHING

FABRIQUE EN U.E.

REMARQUE:

Les prix indiqués sont hors TVA. Les données techniques peuvent subir des modifications sans préavis. Pour de plus amples informations ou recevoir un supplément d'informations techniques, contactez notre service technique ou visitez le site Web www.skema.eu.
Tableau logistique à la page 54.

PRODUCED IN E.U.

NOTE:

Prices do not include VAT. Technical details may be changed without any previous warning. For further information or other technical details, please contact Skema technical office or visit Skema web site www.skema.eu. For sales conditions and transport costs contact our export dpt.
Packaging and logistics data table on page 54.

LINE VERTICAL SOLS

C'est le système SKEMA qui donne la possibilité de poser le sol Living sur le mur sans opérations difficiles. Vertical Floorig propose l'utilisation de profils spéciaux Omega, avec des clips qui permettent de les fixer sans utiliser d'adhésifs. Tout devient également utile dans l'isolation thermique et acoustique d'un mur, mais surtout une proposition esthétique intéressante, pour agrandir l'espace visuel des milieux.

It is the SKEMA system that makes it possible to lay the Living floor on the wall without difficulty. Vertical Flooring offers the use of special Omega profiles, with clips that allow the fixing without the use of glue or adhesives. All this becomes useful in the thermal and acoustic insulation of a wall and above all this system is an interesting aesthetic proposal, to expand the visual space of the room.



ACCESSOIRES

ACCESSORIES

Une gamme d'accessoires pour l'installation et la finition complètent l'offre de la gamme Vertical.

A series of accessories for the installation and finishing completes the offer for the Vertical line.



CLIP DE FIXAGE

RETAINING CLIPS

La clip est l'élément métallique qui, en tournant sur l'oméga, fixe le panneau et les lames à la structure.

The clip is a metal piece that clips onto the omega strip by rotation and fastens the panels to the supporting structure.

DESCRIPTION DESCRIPTION	EMBALLAGE PACKAGE	EURO PZ/PCS
44x41 mm NOIR GALVANISÉ Opera, k-uno	200 PIÈCES / PIECES	0,22
44x41 mm NOIR GALVANISÉ Fonika, Tekna, Akustika e Lumbertech	200 PIÈCES / PIECES	0,22



CLIP EN ACIER GALVANISÉ

STEEL ZIN-PLATED CLIP

Clip pour fixer le profil de finition sur le côté supérieur du mur.

Fixing clip to complete the profile on the upper side of the wall.

DESCRIPTION DESCRIPTION	EMBALLAGE PACKAGE	EURO PZ/PCS
40x30 mm	1 PIÈCE / PIECE	0,80



PROFIL OMEGA

OMEGA PROFILE

Le profil oméga constitue l'élément de fixation au mur, à l'aide de vis ou tampons, il doit être monté sur une structure porteuse telle que de placoplâtre ou sur le mur à recouvrir.

Omega cross-section profile is the element that fastens the boards to the wall. It must be installed using screws or wall plugs to a load bearing structure, such as drywall or the wall to be covered.

DESCRIPTION DESCRIPTION	EMBALLAGE PACKAGE	EURO ML/LM
3000x25x26 mm	1 PIÈCE / PIECE	3,50
3000x13x26 mm*	1 PIÈCE / PIECE	3,50

* Ce profil oméga de 13 mm d'épaisseur réduite n'est pas compatible avec les produits insonorisants car il n'y a pas d'espace suffisant pour insérer le panneau de 20 mm.

* This Omega profile with reduced thickness of 13 mm is not suitable with sound-absorbing products since there is not enough space for placing the 20 mm pad.

FABRIQUE EN U.E.

REMARQUE:

Les prix indiqués sont hors TVA. Les données techniques peuvent subir des modifications sans préavis. Pour de plus amples informations ou recevoir un supplément d'informations techniques, contactez notre service technique ou visitez le site Web www.skema.eu.
Tableau logistique à la page 54.

PRODUCED IN E.U.

NOTE:

Prices do not include VAT. Technical details may be changed without any previous warning. For further information or other technical details, please contact Skema technical office or visit Skema web site www.skema.eu. For sales conditions and transport costs contact our export dpt.
Packaging and logistics data table on page 54.

ACCESSORI

ACCESSORIES







En plus de vous fournir un sol qui crée un certain effet, Skema propose une large gamme d'accessoires pour compléter l'ouvrage avec des solutions offrant un grand impact visuel. Un nouveau sol signifie une solution complète dans laquelle des accessoires coordonnés tels que des profilés pour escaliers, des plinthes, des joints de dilatation et des profilés d'angle, contribuent à créer un environnement de vie magnifique et harmonieux. C'est pour ce motif que Skema a conçu des lignes d'accessoires coordonnés ou assortis pour toutes ses collections.

Skema provides you with an impressive flooring and a wide range of accessories to complete the work with solutions of striking visual impact. A new flooring provides a complete solution with accessories, such as matching stair noses, skirting boards, expansion joints and L-shaped profiles, that contribute to create a pleasant and harmonious living environment. Precisely for this reason, Skema designed accessory lines that can be matched or combined with all Skema collections.

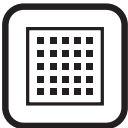





SOMMAIRE

CONTENTS

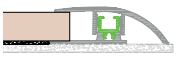

	PAG
 TABLEAU D'APPARIEMENT MATCHING TABLE	43
 SOUS-COUCHES UNDERLAYER	44 - 45
 PLINTHES DECORATIVES IMPRIMEES SKIRTING BOARD DIGITAL PRINTING	46 - 47
 PROFILES PROFILES	48 -50
 AUTRE OTHER	51 - 52
 PRODUITS DE NETTOYAGE ET D'ENTRETIEN CLEANING AND MAINTENANCE PRODUCTS	52

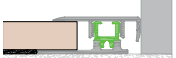
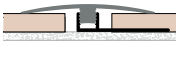
TABLEAUX RECAPITULATIFS ACCESSOIRES - ACCESSORIES SUMMARY TABLE

PROFILES / PROFILE

		VISION OXID HYDRO	SYNCR0 PARQUET HYDRO	K-JUNO HYDRO	PRESTIGE HYDRO	PRESTIGE L	PRESTIGE GOLD	FACILE+	SYNCR0 PLANK	CONNEX	FIT.LAY	STAR.K	EVERTECH	LUMBERTECH
 KIT D'EGALISATION SPLICE KIT	ASSORTI	-	-	●	●	●	●	●	-	-	-	-	●	-
	ARGENT / SILVER	●	●	●	●	●	●	●	●	-	-	-	●	●
 KIT DE JONCTION EXPANSION KIT	ASSORTI	●	-	●	●	●	●	●	●	-	-	-	●	●
	ARGENT / SILVER	●	●	●	●	●	●	●	●	-	-	-	●	●
 KIT DE FINITION TERMINAL KIT	ARGENT / SILVER	●	●	●	●	●	●	●	●	●	●	●	●	●
 KIT JONCTION SINTESY 5-7 mm SINTESY EXPANSION KIT 5-7 mm	ASSORTI	-	-	-	-	-	-	-	-	●	-	●	-	-
	ARGENT / SILVER	-	-	-	-	-	-	-	-	●	●	●	-	-
 KIT D'EGALISATION SINTESY 5-7 mm SINTESY SPLICE KIT 5-7 mm	ARGENT / SILVER	-	-	-	-	-	-	-	-	●	●	●	-	-
 NEZ DE MARCHE ELITE ELITE STAIR NOSE		-	-	-	-	●	●	-	-	-	-	-	-	-

PLINTHES / SKIRTING BOARD

		VISION OXID HYDRO	SYNCR0 PARQUET HYDRO	K-JUNO HYDRO	PRESTIGE HYDRO	PRESTIGE L	PRESTIGE GOLD	FACILE+	SYNCR0 PLANK	CONNEX	FIT.LAY	STAR.K	EVERTECH	LUMBERTECH
 PLINTE STAR STAR SKIRTING BOARD		-	-	-	-	-	-	●	-	-	-	-	-	-
 PLINTE DROP DROP SKIRTING BOARD		-	-	●	●	-	-	-	-	-	-	-	-	-
 PLINTE TIME TIME SKIRTING BOARD	TIME	-	●	-	-	●	●	-	-	-	-	-	-	●
	TIME TRENDY	●	●	-	-	●	●	●	●	●	●	●	●	●
 PLINTE LOOK LOOK SKIRTING BOARD	LOOK	-	●	-	-	●	●	-	●	-	-	-	●	-
	LOOK TRENDY	●	●	-	-	●	●	●	●	●	●	●	●	●
 PLINTE PVC EXTRUDE EXPANDED PVC SKIRTING BOARD	PVC ESPANSO	-	-	-	-	-	-	-	-	●	●	●	-	-
	PVC ESPANSO TRENDY	●	●	●	●	●	●	●	●	●	●	●	●	●

LEGENDA LEGEND:

- ASSORTI: la décoration de l'accessoire est assortie aux lames du sol.
- ASSORTISSABLE: la décoration de l'accessoire peut être assortie au niveau de la couleur et de la veinure par rapport au sol et est donc très similaire.
- TENDANCE: séries de décorations à teintes unies ou métalliques adaptées pour être combinées à toutes les typologies de sols.
- MATCHING: the accessories decor is matching with the flooring decor.
- TO BE COMBINED: the accessories decor to be combined with the shade and grain of the flooring decor.
- TRENDY: series of plain colour or metallic decors suitable for all types of flooring.

SOUS-COUCHES SOTTOPAVIMENTI

Programme sous-couches pour la correction acoustique et la protection contre la condensation dans la sous-couche. Le programme propose différents produits au niveau DENSITE ou COMPOSITION et en fonction des besoins techniques et du prix.

A series of underlayers for the noise reduction and protection from back up humidity. Different proposals for density, composition, technical performances and price.



SUPERIOR RBR SUPERIOR RBR

SUPERIOR RBR est une sous-couche avec performance élevées composée d'un haut pourcentage de minéraux, jointes par un liant polyuréthane, avec une densité moyenne de 800 kg / m³, qui répond largement à la norme EPLF pour les sous-couches. En particulier, SUPERIOR RBR a une excellente résistance mécanique CS qui protège le clipsage, caractéristiques acoustiques élevées IS, notamment pour la réduction de la réverbération du bruit dans la salle RWS et une faible résistance thermique TR étant donc fortement recommandée pour la pose sur des sols chauffants; Superior RBR est intégré par un pare-vapeur (PET / aluminium) et est enfin un produit qui ne contient pas de substances dangereuses et avec une très faible émission de composés organiques volatils (COV). Poser le côté PET / aluminium vers le haut.

Voir la fiche technique pour la description technique complète.



DESCRIPTION DESCRIPTION	LARGEUR WIDTH	EURO M ²
ROULEAU DE 8 m ² - 8 m ² ROLL	1000 mm	5,90

SKEMA SUPERIOR RBR is a high-performance underlay made with a high percentage of mineral fillers combined with polyurethane binder, with an average density of 800 kg/m³, which largely meets the EPLF standard issued for underlays. In particular, SUPERIOR RBR has an excellent CS mechanical resistance that protects the joint, elevated IS acoustic characteristics, in particular for the reduction of noise reverberation in the RWS room and low TR thermal resistance, making it so strongly recommended for installation on radiant subfloors; Superior RBR is equipped with a vapour barrier (PET/aluminium) and it is a product that does not contain dangerous substances, having also a very low emission of volatile organic compounds (VOC). Lay the PET/aluminium side upwards.

See technical data sheet for full technical description.

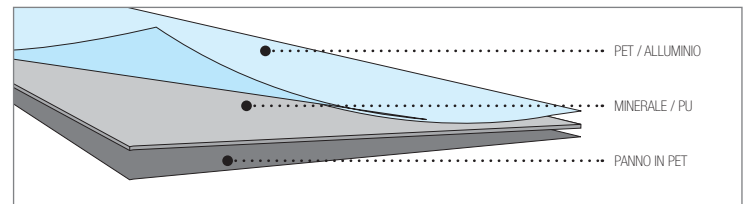

DENSITE - DENSITY	800 KG/M³
CS	250 kPa
IS	18dB
RWS	26%
TR	0,010 m²K/W
SD	> 75m

PARE-VAPEUR BN BN MOISTURE BARRIER

Feuille de polyéthylène coextrudé, épaisseur 100 microns, densité 0,93 g/cm³. Equipé d'une faible perméabilité à la vapeur (1,5 g/m²/24 h).



Coextruded polyethylene film, 100 micron thickness, density 0.93 g/cm³. Low moisture permeability (1,5 g/m²/24 h).

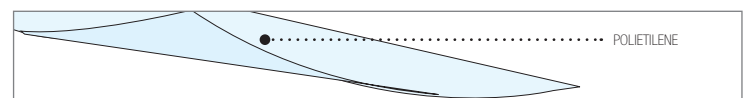

DENSITE - DENSITY	0,93 G/CM³
SD	> 75m

DESCRIPTION DESCRIPTION	LARGEUR WIDTH	EURO M ²
ROULEAU DE 30 / 60 m ² - 30 / 60 m ² ROLL	1200 mm	1,40
ROULEAU DE 120 m ² - 120 m ² ROLL	1200 mm	1,35

**800
KG/M³**

**0,93
G/CM³**

SOUS-COUCHE DB

DB UNDERLAYER

80
KG/M³

SKEMA DB est un sous-couche de performance moyenne composé de mousse de polyoléfine à cellules fermées extrudée en mode contrôlé avec une densité moyenne de 80 kg / m³. DB répond à la norme EPLF émise pour les sous-couches. En particulier, DB a de bonnes performances de résistance mécanique CS, une bonne isolation contre les bruits d'impact IS et est intégré par un pare-vapeur SD (PET) qui évite la propagation de l'humidité du substrat au sol et est équipé d'une lisière latérale avec du ruban adhésif pré-appliqué pour assembler les tapis. Le DB est produit sans CFC (chlorofluorocarbures) et HCFC (hydrofluorocarbures) et ne contient pas de plastifiants, de métaux lourds ou d'autres substances dangereuses. Posez le côté noir avec le pare-vapeur vers le haut. Voir la fiche technique pour la description complète des caractéristiques techniques.

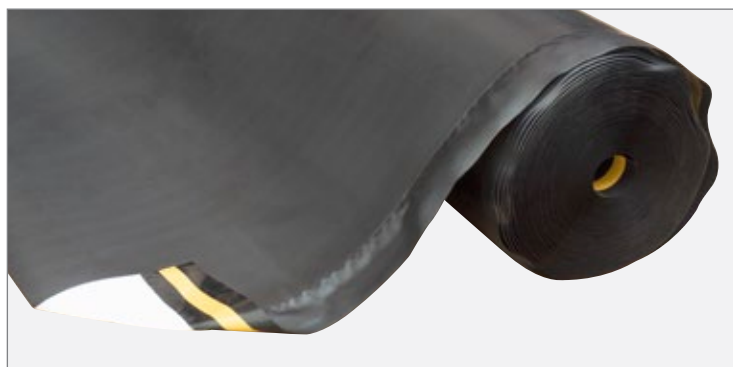

DESCRIPTION DESCRIPTION	LARGEUR WIDTH	EURO M ²
ROULEAU DE 25 m ² - 25 m ² ROLL	1000 mm	4,60

SKEMA DB is an underlay with average performance made with a closed-cell polyolefin foam extruded in controlled mode with an average density of 80 kg/m³. DB meets the EPLF standard issued for underlays. In particular, it has good CS mechanical resistance performance, good IS insulation against footsteps noise and is supplemented by an SD (PET) vapour barrier that prevents the diffusion of moisture from the subfloor to the floor and is equipped with a side selvedge with pre-applied adhesive tape to join the underlay. DB is produced without CFCs (chlorofluorocarbons) and HCFCs (hydrofluorocarbures) and does not contain plasticizers, heavy metals or other dangerous substances. Lay the black side with the vapour barrier facing upwards. See data sheet for full description of the characteristics.

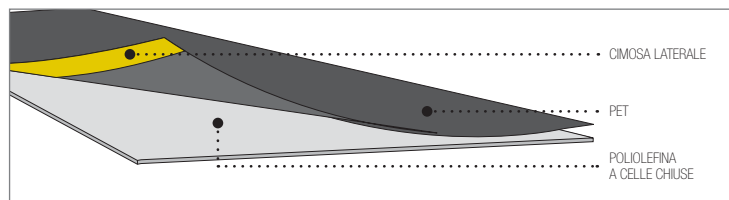

DENSITE - DENSITY	80 KG/M³
CS	50 kPa
IS	19dB
RWS	15%
TR	0,045 m²K/W
SD	> 75m

SOUS-COUCHE ST

ST UNDERLAYER

20
KG/M³

SKEMA ST est une sous-couche avec performance standard composée par une mousse de polyoléfine extrudée à cellules fermées de densité moyenne de 20 kg/ m³. ST répond à la norme EPLF émise pour les sous-couches. En particulier, ST a des performances de résistance mécanique CS adaptées à une utilisation avec des systèmes de pose à «clic», a une bonne isolation contre les bruits d'impact IS et est intégré avec un pare-vapeur SD (PET / aluminium) qui empêche la propagation de l'humidité du substrat au sol. Le ST est produit sans CFC (chlorofluorocarbures) et HCFC (hydrofluorocarbures) et ne contient pas de plastifiants, de métaux lourds ou d'autres substances dangereuses. Posez le côté en aluminium métallisé vers le haut. Voir la fiche technique pour la description complète des caractéristiques techniques.

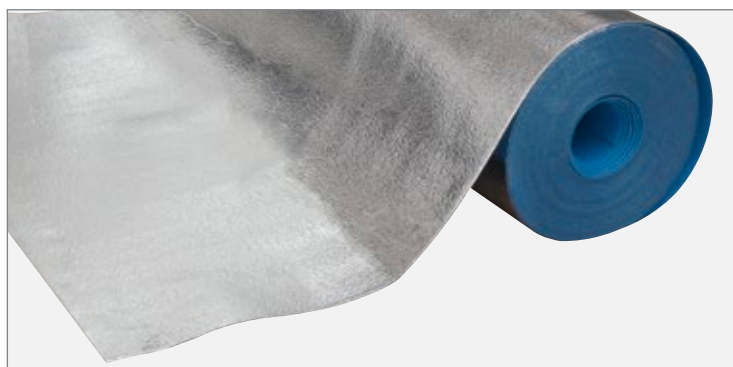

DESCRIPTION DESCRIPTION	LARGEUR WIDTH	EURO M ²
ROULEAU DE 25 m ² - 25 m ² ROLL	1000 mm	2,60
ROULEAU DE 150 m ² - 150 m ² ROLL	1000 mm	2,30

SKEMA ST is a standard performance underlay made with closed-cell polyolefin foam extruded in controlled mode with an average density of 20 kg/m³. ST meets the EPLF standard issued for underlays. In particular, ST has CS mechanical resistance performance suitable for use with "click" type laying systems, has good insulation against IS footsteps noise and is equipped with an SD (PET/aluminium) vapour barrier that prevents the diffusion of moisture from the substrate to the floor. ST is produced without CFCs (chlorofluorocarbures) and HCFCs (hydrofluorocarbures) and contains neither plasticizers nor heavy metals or other dangerous substances. Lay the metallised aluminium side upwards. See technical data sheet for full description of features.

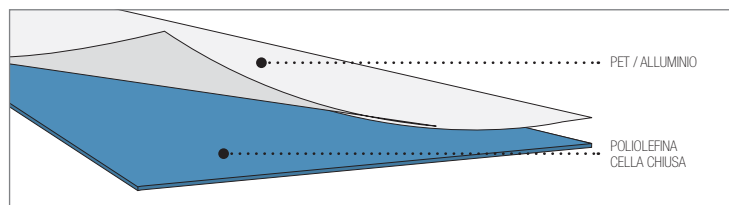

DENSITE - DENSITY	20 KG/M³
CS	10 kPa
IS	19dB
RWS	7%
TR	0,044 m²K/W
SD	> 75m

PLINTHE DECORS IMPRIMES

SKIRTING BOARD DIGITAL PRINTING

Skema n'est pas simplement un sol, mais un système coordonné. C'est pourquoi nous avons créé une gamme de plinthes et de profilés coordonnés, obtenus grâce aux technologies numériques modernes. Plus de dimensions, plus de sections dans un seul but: compléter le sol avec des finitions à l' hauteur du sol, du mobilier, sans compromis, sans regrets.

Skema is not only flooring but also a coordinated system that offers a complete collection of coordinate skirting boards and profiles realized with the modern digital technology. More dimensions and thicknesses for completing the flooring with accessories matching with the flooring and the furniture.



PLINTHE STAR STAR SKIRTING BOARD



Plinthe HDF. Ses dimensions (hauteur de 60 mm et base de 12 mm) sont idéales pour la finition des petits espaces et des maisons.

HDF skirting board. Its size (height of 60 mm and base of 12 mm) is ideal for the finishing of small spaces and houses.

* la dimension 2200 mm est fournie jusqu'à épuisement des stocks

* the 2200 mm size is supplied while stock lasts.

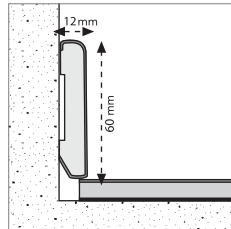
H. 60
DIMENSIONS - SIZE 2200*/2400x60x12 mm

DESCRIPTION DESCRIPTION	EMBALLAGE PACKAGING	EURO ML/LM
COMBINABLE AVEC LES LIGNES - MATCHING WITH LINES: FACILE +	5 pz / pcs - 12 ml	4,60
BLANC MATT - MATT WHITE	5 pz / pcs - 11/12 ml	4,60

PLINTHE TREND METAL* TREND SKIRTING BOARD METAL

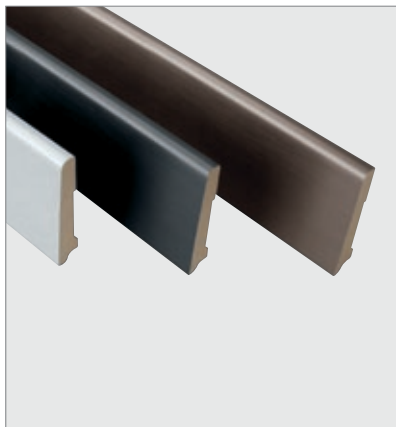

La plinthe Trend - Metal (80 mm de hauteur pour une base de 16 mm) est réalisée avec des décors métalliques, idéale pour être assortie aux sols avec design moderne et raffiné.

The Trend - Metal skirting board (80 mm of height and 16 mm of base) is available in metal decors matching with the design floorings.

*la dimension 2200 mm est fournie jusqu'à épuisement des stocks.

* the 2200 mm size is supplied while stock lasts.

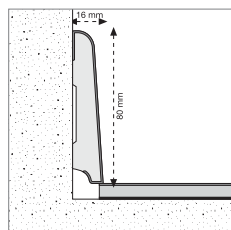

***PRODUIT EN ELIMINATION - DISMISSING ITEM**

H. 80
DIMENSIONS - SIZE 2200*/2400x80x16 mm

DESCRIPTION DESCRIPTION	EMBALLAGE PACKAGING	EURO ML/LM
METALLIQUE - METAL	5 pz / pcs - 11/12 ml	9,90
COULEURS DISPONIBLES - COLOURS AVAILABLE: ALUMINIUM METAL, BRONZE METAL CARBONE METAL ALUMINIUM METAL, BRONZE METAL, CARBON METAL		

REMARQUE:

Les prix indiqués sont hors TVA. Les données techniques peuvent subir des modifications sans préavis. Pour de plus amples informations ou recevoir un supplément d'informations techniques, contactez notre service technique ou visitez le site Web www.skema.eu. Tableau logistique à la page 54.

NOTE:

Prices do not include VAT. Technical details may be changed without any previous warning. For further information or other technical details, please contact Skema technical office or visit Skema web site www.skema.eu. For sales conditions and transport costs contact our export dept. Packaging and logistics data table on page 54.

PLINTE TIME TIME SKIRTING BOARD



Ce profilé de plinthe est en HDF avec des décors à la mode et structure avec effet pore. Il est conseillé de l'utiliser dans de grandes pièces, aussi bien pour son impact esthétique (en effet, il est caractérisé par une hauteur supérieure - 80 mm) que pour sa fonctionnalité (la base légèrement plus large - 14 mm permet de laisser plus d'espace sur les bords, entre le sol et le mur).

HDF skirting board with trendy modern design decors and pore finishing. It is suitable for large environments for its aesthetic impact (80 mm of height) and functionality (the thickness of 14 mm allows more dilatation space between floors and walls).

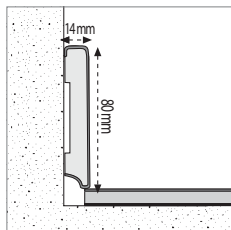

H. 80		DIMENSIONS - SIZE 2400x80x14 mm	
DESCRIPTION DESCRIPTION	EMBALLAGE PACKAGING	EURO ML/LM	
COMBINABLE AVEC LES LIGNES: - MATCHING WITH LINES: PRESTIGE L - PRESTIGE GOLD - SYNCRO PARQUET (NO HYDRO)	5 pz / pcs - 12 ml	5,40	
TRENDY - TRENDY	5 pz / pcs - 12 ml	5,40	
COULEURS DISPONIBLES - COLOURS AVAILABLE: BLANC MAT ET BRILLANT, NOIR MAT, GRIS CLAIR, GRIS MOYEN, GRIS FONCE, BEIGE, IVOIRE MATT AND GLOSSY WHITE, MATT BLACK, LIGHT GRAY, MEDIUM GRAY, DARK GRAY, BEIGE, AVORY			

PLINTE LOOK LOOK SKIRTING BOARD



Ce profilé de plinthe est en HDF avec des décors à la mode, design Moderne et structure avec effet pore. Il est conçu pour les environnements publics et privés qui requièrent un maximum d'esthétique et de performances. Il se caractérise par une hauteur réduite, de 45 mm pour une base de 14 mm.

HDF skirting board with trendy modern design and pore finishing. It's developed for both public and private environments requiring the maximum aesthetic and technical performance. It's in fact characterized by a lower height of 45 mm and base of 14 mm.

* la dimension 2200 mm est fournie jusqu'à épaissement des stocks.

* the 2200 mm size is supplied while stock lasts

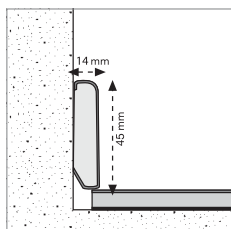

H. 45		DIMENSIONS - SIZE 2200*/2400x45x14 mm	
DESCRIPTION DESCRIPTION	EMBALLAGE PACKAGING	EURO ML/LM	
COMBINABLE AVEC LES LIGNES: - MATCHING WITH LINES: PRESTIGE L - PRESTIGE GOLD - SYNCRO PLANK - SYNCRO PARQUET - VISION OXID (NO HYDRO)	5 pz / pcs - 12 ml	3,90	
TRENDY - TRENDY	5 pz / pcs - 12 ml	3,90	
COULEURS DISPONIBLES - COLOURS AVAILABLE: BLANC MAT ET BRILLANT, NOIR MAT, GRIS CLAIR, GRIS MOYEN, GRIS FONCE, BEIGE, IVOIRE MATT AND GLOSSY WHITE, MATT BLACK, LIGHT GRAY, MEDIUM GRAY, DARK GRAY, BEIGE, AVORY			
METALLIQUE - METAL	5 pz / pcs - 11/12 ml	9,90	
COULEURS DISPONIBLES - COLOURS AVAILABLE: ALUMINIUM, BRONZE CARBONE METAL / ALUMINIUM, BRONZE, CARBON METAL			

NEW PLINTE DROP DROP SKIRTING BOARD



Ce profilé de plinthe est en HDF hydrofuge avec des décorations de tendance et une structure avec effet pore. Grâce également à sa densité particulière (700 kg / mc), il est presque deux fois plus résistante à l'humidité qu'une plinthe HDF standard. La hauteur intermédiaire de 70 mm lui permet d'être utilisé dans des environnements de toutes dimensions.

This skirting board is made of low absorption HDF with trendy decors and pore finishing. Thanks also to its particular density (700 kg/mc) demonstrates high moisture resistance. The average height of 70 mm allows it to be used in rooms of every dimensions.

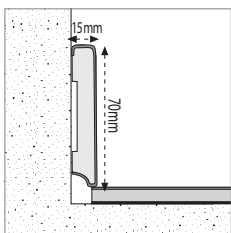

H. 70		DIMENSIONS - SIZE 2400x70x15 mm	
DESCRIPTION DESCRIPTION	EMBALLAGE PACKAGING	EURO ML/LM	
COMBINABLE AVEC LES LIGNES - MATCHING WITH LINES: K-UNO HYDRO - PRESTIGE HYDRO	5 pz / pcs - 12 ml	5,70	

REMARQUE:

Les prix indiqués sont hors TVA. Les données techniques peuvent subir des modifications sans préavis. Pour de plus amples informations ou recevoir un supplément d'informations techniques, contactez notre service technique ou visitez le site Web www.skema.eu.
Tableau logistique à la page 54.

NOTE:

Prices do not include VAT. Technical details may be changed without any previous warning. For further information or other technical details, please contact Skema technical office or visit Skema web site www.skema.eu. For sales conditions and transport costs contact our export dept.
Packaging and logistics data table on page 54.

PROFILES

PROFILES

Comme pour les plinthes, les profilés, spécialement conçus pour la technologie flottante, le système Skema est également complété par des éléments permettant de compenser la dénivellation, de recouvrir un joint dynamique, d'effectuer la finition de la fenêtre ou de l'escalier.

Chaque zone avec le bon profil, aussi bien en métal que coordonné en numérique, pour toutes les épaisseurs et fonctions.

As for skirting boards, Skema system is completed by profiles studied for the floating installation of the flooring. Elements needed as splice profiles, expansion joints, for edging a shop window or a stair. Every area with its proper profile, both in metal and coordinated with digital technology, for all thicknesses and purposes.

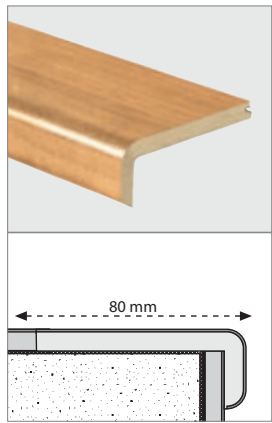

NEZ DE MARCHE ELITE

ELITE STAIR NOSE

POUR LES SOLS COLLECTION PRESTIGE GOLD ET PRESTILE L (EP. 8 MM)

Ce nez de marche est en HDF avec décoration bois. Il est utilisé pour compléter la finition des escaliers recouverts avec un sol stratifié. A accoupler exclusivement avec la rainure sur le côté long des planches. AVERTISSEMENT : Fixer avec des adhésifs appropriés. Assorti avec les lignes Prestige Gold, Prestige L.

FOR PRESTIGE GOLD AND PRESTIGE L COLLECTION FLOOR (8 mm THICKNESS)
HDF stair profile available in wood-like decors, used for the finishing of stairs. Only fitting with the tongue on the long side of the planks. WARNING: fix it with specific glue. Matching for Prestige Gold, Prestige L collections.

DESCRIPTION DESCRIPTION	ÉPAISSEUR THICKNESS	DIMENSIONS SIZE	EMBALLAGE PACKAGING	EURO ML/LM
ASSORTI - MATCHING	8 mm	2430x80x30 mm	2 PEZZI - PIECES - 4,86 ml	23,60

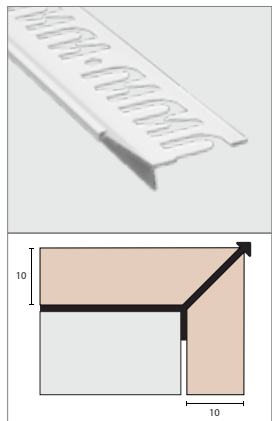

NEW PROFIL D'ÉCHELLE DE 45 DEGRÉS

45 DEGREE STAIR PROFILE

POUR LES SOLS COLLECTION K-UNO HYDRO ET PRESTIGE HYDRO

Profil de nez de marche en aluminium anodisé argenté pour protéger les angles extérieurs des revêtements ou sols; la forme arrondie agit également comme une finition symétrique et de prévention des accidents pour l'angle du revêtement.

FOR K-UNO HYDRO AND PRESTIGE HYDRO COLLECTION FLOOR
Silver anodized aluminium stair profile to protect the external corners of claddings or floors; the rounded edge is used also as a symmetrical and accident preventing finish for the corner of the cladding.

DESCRIPTION DESCRIPTION	ÉPAISSEUR THICKNESS	DIMENSIONS SIZE	EMBALLAGE PACKAGING	EURO ML/LM
ARGENT - SILVER	10 mm	3000x10 mm	1 PIÈCE - PIECE - 3,00 ml	7,00

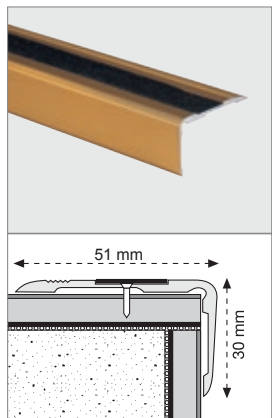

NEZ DE MARCHE ANTIDERAPANT EN ALUMINIUM

NO-SLIP STAIR PROTECTOR

Recommandé pour les environnements publics et commerciaux, il permet de recouvrir d'une surface antidérapante la jonction entre marche et contremarche d'un escalier. Achetez toujours un nez de marche en métal antidérapant et autocollant.

Recommended for public and commercial areas. It allows you to cover the space between the riser and the tread of a stair with a non-slip surface. Always purchase the metal stair guard together with the self-adhesive non slip strip.

DESCRIPTION DESCRIPTION	DIMENSIONS SIZE	EURO ML/LM
OR ANODISE - ANODIZED GOLD	3400x51x30 mm	19,90
ARGENT ANODISE - ANODIZED SILVER	3400x51x30 mm	19,90
BRONZE ANODISE - ANODIZED BRONZE	3400x51x30 mm	19,90
AUTO-ADHESIF ANTIDERAPANT - SELF-ADHESIVE NON-SLIP STRIP	ROULEAU / ROLL - 18 ml / lm	3,90

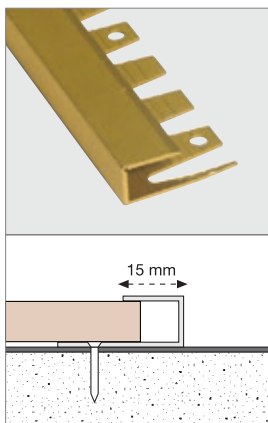

PROFILE DE BORD PLIABLE CURVABLE BORDER PROFILE

Profilé pliable en aluminium extrudé pour les bords.

Extruded curvable aluminium profile for perimeter edging.

DESCRIPTION DESCRIPTION	ÉPAISSEUR THICKNESS	DIMENSIONS SIZE	EURO ML/LM
ARGENT - SILVER	7 mm	2700x15x7 mm	10,90
OR / ARGENT - GOLD / SILVER	9 mm	2700x15x9 mm	10,90
OR / ARGENT / BRONZE - GOLD / SILVER / BRONZE	11 mm	2700x15x11 mm	10,90
OR / ARGENT - GOLD / SILVER	13 mm	2700x15x13 mm	10,90

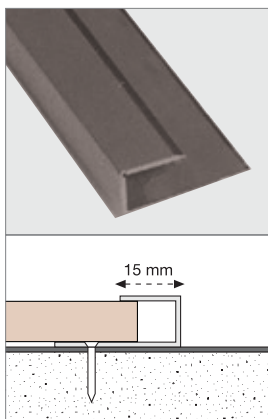

PROFILE DE BORD BORDER PROFILE

Profilé en aluminium extrudé pour les bords.

Extruded aluminium profile for perimeter edging.

DESCRIPTION DESCRIPTION	ÉPAISSEUR THICKNESS	DIMENSIONS SIZE	EURO ML/LM
ARGENT - SILVER	7 mm	2700x15x7 mm	9,20
OR / ARGENT - GOLD / SILVER	9 mm	2700x15x9 mm	9,20
OR / ARGENT - GOLD / SILVER	11 mm	2700x15x11 mm	9,20

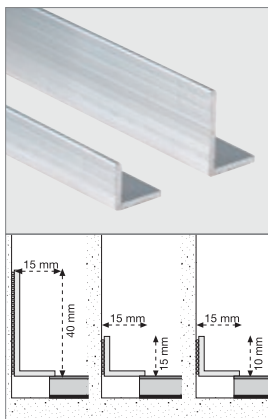

L ANGLE EN ALUMINIUM L-SHAPED ALUMINIUM CORNER ELEMENT

Profilé en aluminium pour la finition des raccords muraux.
Disponible en hauteurs de 40 mm, 15 mm et 10 mm.

Aluminium profile for finishing the connections with walls.
Available in 40 mm, 15 mm and 10 mm heights.

DESCRIPTION DESCRIPTION	ÉPAISSEUR THICKNESS	HAUTEUR HEIGHT	DIMENSIONS SIZE	EURO ML/LM
ARGENT - SILVER	1,0 mm	10 mm	2000/3000x15x10 mm	3,70
ARGENT / BRONZE - SILVER / BRONZE	1,5 mm	15 mm	1988/2000x15x15 mm	4,90
ARGENT / BRONZE - SILVER / BRONZE	2,0 mm	40 mm	1988/2000x15x40 mm	7,90

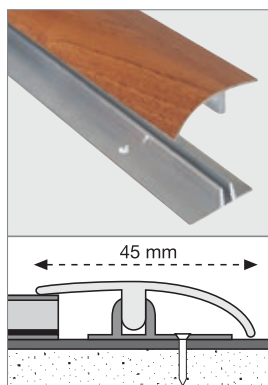

PROFILE D'EGALISATION SPLICE PROFILE

Pour les sols de 8 à 9 mm d'épaisseur.
Il s'agit d'un profilé en aluminium recouvert d'un stratifié haute résistance, utilisé comme élément de raccordement entre le sol Skema et les autres sols adjacents.
Achetez toujours des composants mâles et des composants femelles.

For floorings with 8 to 10 mm thickness.
Aluminium profile covered by high resistance laminate, to be used as joint element between Skema floor and other adjoining floors. Always purchase the female component together with the male one.

DESCRIPTION DESCRIPTION	ÉPAISSEUR THICKNESS	DIMENSIONS SIZE	EURO ML/LM
ASSORTI - MATCHING*	8 ÷ 10	2700x45 mm	12,90

* PRODUIT EN ÉLIMINATION - DISMISSING ITEM

REMARQUE:

Les prix indiqués sont hors TVA. Les données techniques peuvent subir des modifications sans préavis. Pour de plus amples informations ou recevoir un supplément d'informations techniques, contactez notre service technique ou visitez le site Web www.skema.eu.
Tableau logistique à la page 54.

NOTE:

Prices do not include VAT. Technical details may be changed without any previous warning. For further information or other technical details, please contact Skema technical office or visit Skema web site www.skema.eu. For sales conditions and transport costs contact our export dept.
Packaging and logistics data table on page 54.



BASE FEMELLE POUR PROFILS FEMALE BASE FOR JOINTS

Élément à acheter toujours en combinaison avec des profilés d'égalisation pour des sols de 8 à 10 mm d'épaisseur. Spécifiez dans la commande si vous ne voulez pas acheter cet article.

Item always to be purchased with splice profiles for floorings with 8 to 10 mm thicknesses. Please specify in the order if you do not want to purchase this item.

DESCRIPTION DESCRIPTION	ÉPAISSEUR THICKNESS	DIMENSIONS SIZE	EURO ML/LM
ALUMINIUM - ALUMINUM	8-10 mm	2700x29,4 mm	5,60
* PRODUIT EN ÉLIMINATION - DISMISSING ITEM			

ÉPAISSEUR DU PLANCHER

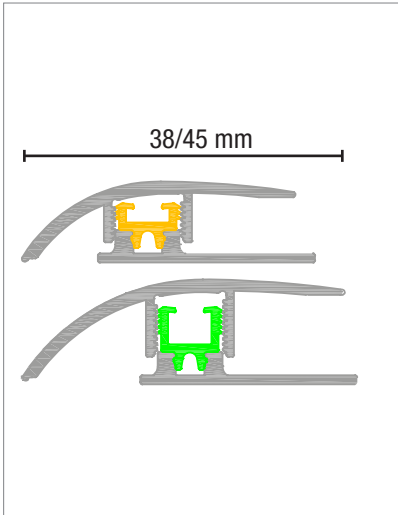

NEW KITKIT D'EGALISATION de 6 à 12,5 mm SPLICE KIT from 6 to 12,5 mm

Kit d'égalisation en aluminium avec Pin unique pour sols avec une épaisseur de 6 à 12,5 mm avec une base femelle en aluminium.

Aluminum splice kit with Single Pin for floorings with thickness from 6 to 12,5 mm and aluminum female base.

DESCRIPTION DESCRIPTION	PLANCHER FLOORING	DIMENSIONS SIZE	ÉPAISSEUR DU PLANCHER THICK FLOORING	EURO ML/LM
ARGENT ANODISE / ANODIZED SILVER	FACILE+, PRESTIGE L, PRESTIGE GOLD, SYN- CRO PLANK, VISION OXID, SYNCRO PARQUET	2700x38 mm	6>9,5 mm	17,90
ARGENT ANODISE / ANODIZED SILVER	K-UNO HYDRO, PRESTIGE HYDRO	2700x45 mm	9>12,5 mm	18,90
ARGENT ANODISE / ANODIZED SILVER	SYNCRO PARQUET 12 mm	2700x45 mm	9>12,5 mm	18,90
ASSORTI LIVING / MATCHING LIVING	FACILE+, PRESTIGE L, PRESTIGE GOLD	2700x38 mm	6>9,5 mm	21,10
ASSORTI LIVING / MATCHING LIVING	K-UNO HYDRO, PRESTIGE HYDRO	2700x45 mm	9>12,5 mm	22,80

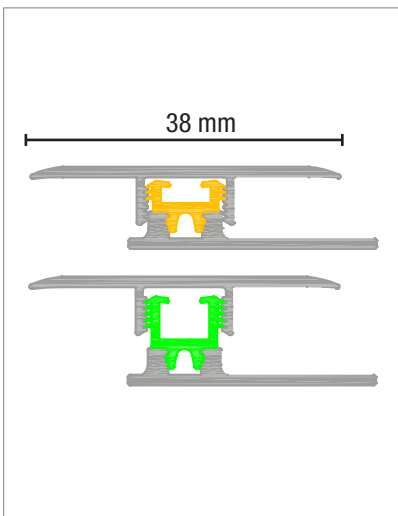

NEW KIT DE JONCTION de 6 à 12,5 mm EXPANSION KIT from 6 to 12,5 mm

Kit de jonction avec Pin unique pour sols avec une épaisseur de 6 à 12,5 mm, avec une base en aluminium.

Aluminum expansion kit with Single Pin for floorings with thickness from 6 to 12,5 mm and aluminum female base.

DESCRIPTION DESCRIPTION	PLANCHER FLOORING	DIMENSIONS SIZE	ÉPAISSEUR DU PLANCHER THICK FLOORING	EURO ML/LM
ARGENT ANODISE / ANODIZED SILVER	FACILE+, PRESTIGE L, PRESTIGE GOLD, SYN- CRO PLANK, VISION OXID, SYNCRO PARQUET	2700x38 mm	6>9,5 mm	17,90
ARGENT ANODISE / ANODIZED SILVER	K-UNO HYDRO, PRESTIGE HYDRO	2700x38 mm	9>12,5 mm	17,90
ARGENT ANODISE / ANODIZED SILVER	SYNCRO PARQUET 12 mm	2700x38 mm	9>12,5 mm	17,90
ASSORTI LIVING / MATCHING LIVING	FACILE+, PRESTIGE L, PRESTIGE GOLD SYNCRO PLANK, VISION OXID	2700x38 mm	6>9,5 mm	21,10
ASSORTI LIVING / MATCHING LIVING	K-UNO HYDRO, PRESTIGE HYDRO	2700x38 mm	9>12,5 mm	21,10

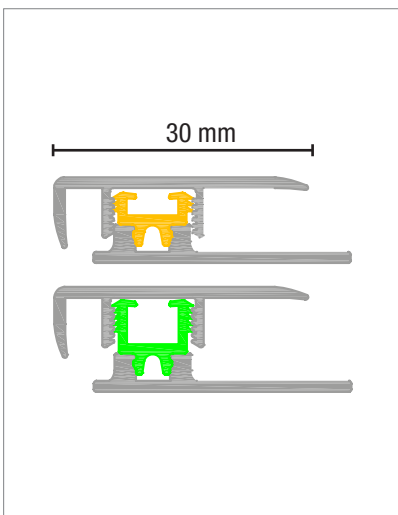

NEW KIT DE FINITION de 6 à 12,5 mm TERMINAL KIT from 6 to 12,5 mm

Kit de finition en aluminium avec Pin unique pour sols avec une épaisseur de 6 à 12,5 mm avec une base en aluminium.

Aluminum expansion kit with Single Pin for floorings with thickness from 6 to 12,5 mm and aluminum female base.

DESCRIPTION DESCRIPTION	PLANCHER FLOORING	DIMENSIONS SIZE	ÉPAISSEUR DU PLANCHER THICK FLOORING	EURO ML/LM
ARGENT ANODISE / ANODIZED SILVER	FACILE+, PRESTIGE L, PRESTIGE GOLD, SYN- CRO PLANK, VISION OXID, SYNCRO PARQUET	2700x30 mm	6>9,5 mm	17,90
ARGENT ANODISE / ANODIZED SILVER	K-UNO HYDRO, PRESTIGE HYDRO	2700x30 mm	9>12,5 mm	17,90
ARGENT ANODISE / ANODIZED SILVER	SYNCRO PARQUET 12 mm	2700x30 mm	9>12,5 mm	17,90



COLLE NUNIVIL 1008 (D3) GLUE NUNIVIL 1008 (D3)

Adhésif spécial en acétovynyle adapté à l'encollage de sols flottants avec clipsage M/F. Pour une utilisation correcte, consulter la documentation technique. Consommation indicative moyenne de colle: 35/40 gr / m².

Special PVA glue for wet-resistant gluing specific for the installation flooring with T&G joint, where the adhesive acts also as sealant. For the right use, please read the technical information. Estimated average glue consumption: 35/40 gr/m².

DESCRIPTION DESCRIPTION	EURO PZ/PCS
BOUEILLE DE 0,5 KG - BOTTLE, 0,5 KG	6,00

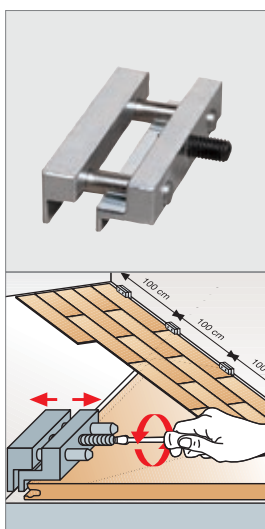

KITS ETAUX TELESCOPIQUES TELESCOPIC CLAMP KIT

Au début, le mur n'est jamais régulier. Les étaux permettent de régler la distance entre le mur et le sol dans le sens longitudinal, en accélérant les phases de pose d'un sol flottant. 2 kits sont conseillés par poseur.

When starting, walls are never perfect. These clamps allow you to register the horizontal distance between the wall and the flooring, for more rapid installation. 2 kits per installer are recommended.

DESCRIPTION DESCRIPTION	EURO CF/PKG
CONDITIONNEMENT DE 4 PIÈCES + TOURNEVIS ALLEN PACKAGE OF 4 PIECES + ALLEN SCREWDRIVER	240,00

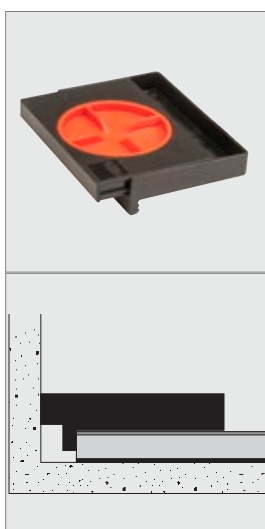

NEW ESPACEUR POUR LES SOLS AV2 AV2 SPACER FOR FLOORING

Espaceur en plastique pratique pour la pose de sols flottants. Réglage 5-20 mm.

Handy spacer for floating floorings installation. Regulation range 5 to 20 mm.

DESCRIPTION DESCRIPTION	EURO CF/PKG
EMBALLAGE 4 PIÈCES PACKAGE OF 4 PIECES	40,00

REMARQUE:

Les prix indiqués sont hors TVA. Les données techniques peuvent subir des modifications sans préavis. Pour de plus amples informations ou recevoir un supplément d'informations techniques, contactez notre service technique ou visitez le site Web www.skema.eu. Tableau logistique à la page 54.



COLLE ISOCOLL ECO 6056 BLANCHE POUR ESCALIERS ET PLINTHE GLUE ISOCOLL ECO 6056 WHITE FOR STEPS AND SKIRTING BOARDS

Colle monocomposante pour la fixation de la plinthe et des marches.

Single component adhesive for fastening skirting and stair elements.

DESCRIPTION DESCRIPTION	EURO PZ/PCS
BOUEILLE DE 290 ML - BOTTLE 290 ML	13,50

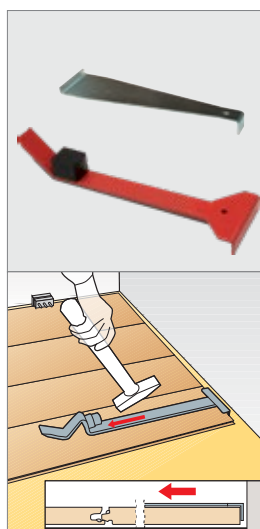

ROSSIGNOL PICKLOCK

Il est essentiel pour terminer la dernière rangée de revêtement de sol, car il n'y a aucune marge de manœuvre pour le marteau. Uniquement pour les clipsages SLS et PLS (pas TLS). 1 pièce par poseur est recommandée.

This tool is required for finishing the last row of the flooring as there is no place enough for using the hammer. We recommend 1 tool per installer.

DESCRIPTION DESCRIPTION	EURO PZ/PCS
ROSSIGNOL PROFESSIONNEL - PROFESSIONAL PICKLOCK	47,00
MINI ROSSIGNOL - MINI PICKLOCK	19,60

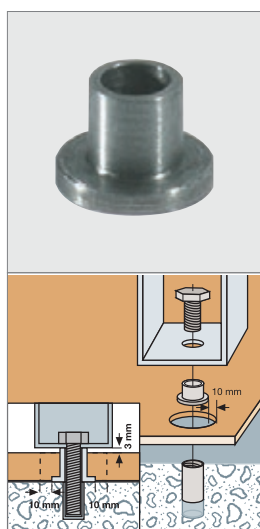

ESPACEUR POUR PLANCHERS FLOTTANTS SPACER FOR FLOATING FLOORING

Si des meubles ou des éléments fonctionnels doivent être fixés au sol, il permet d'éviter de bloquer les dilatations du sol et, par conséquent, son soulèvement.

If you need to fasten pieces of furniture or functional elements to the flooring, it avoids blocking the flooring expansion and its consequent raising.

DESCRIPTION DESCRIPTION	HAUTEUR HEIGHT	EURO PZ/PCS
DILATATION - SPACER	8/11/13/14/17 mm	5,30

NOTE:

Prices do not include VAT. Technical details may be changed without any previous warning. For further information or other technical details, please contact Skema technical office or visit Skema web site www.skema.eu. For sales conditions and transport costs contact our export dept. Packaging and logistics data table on page 54.

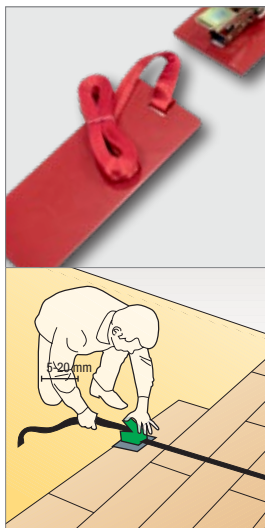

TENDEUR DE SANGLE BELT TENSIONER

POUR LES SOLS AVEC CLIPSAGE COLLE

Ils sont utilisés pour compacter les trois ou quatre premières rangées de lames, ce qui est fondamental pour le succès du travail, en particulier avec des couleurs claires sur les clipsage collés traditionnels. Recommandés 6 pièces par poseur.

FOR FLOORINGS WITH GLUED JOINTS

Used to compact the first three or four rows of planks. Fundamental for good installation, especially for light colours with traditional glued joints. 6 units per installer are recommended.

DESCRIPTION DESCRIPTION	EURO PZ/PCS
TENDEUR POUR SOLS AVEC CLIPSAGES COLLES FUSS BELT TENSIONER FOR GLUED JOINT FLOORING	54,00



CALE DE FRAPPE POUR SOLS STRATIFIES STAVES ALIGNER

Indispensable pour connecter les lames.
1 pièce par poseur est recommandée.

Avertissement:

Utilisez exclusivement le cale de frappe original pour éviter d'endommager le clipsage de manière irréparable.

Indispensable for aligning the edge of the panels.
We recommend 1 tool per installer.

Notice:

Use only original Staves Aligner to avoid irreparable damages to the joint.

DESCRIPTION DESCRIPTION	EURO PZ/PCS
CALE DE FRAPPE POUR PLANCHERS AVEC JOINT SLS, PLS (PAS TLS) STAVES ALIGNER FOR FLOORINGS WITH SLS, PLS (NO TLS) JOINT	11,90
CALE DE FRAPPE EN BOIS POUR VISION SYNCRO A/A WOODEN STAVES ALIGNER FOR SYNCRO PARQUET HYDRO A/A	16,00



ACCESSOIRES DE MONTAGE COMPLEMENTAIRES COMPLEMENTARY INSTALLATION ACCESSORIES

Une gamme d'accessoires utiles pour un travail précis et rapide.

Accessories for accurate, rapid installation.

DESCRIPTION DESCRIPTION	EURO PZ/PCS
KIT DE 32 CALES EN PLASTIQUE - KIT WITH 32 WEDGES	6,00



PRODUITS DE NETTOYAGE, SANIFICATION ET DECONTAMINATION CLEANING, SANITIZATION AND DECONTAMINATION PRODUCTS

Pour sols du Système Living et Sintesy.

Dedicated to Sistema Living and Sintesy floors.

DESCRIPTION DESCRIPTION	EURO PZ/PCS
SANITOTAL FLACON DE 1 LITRE – DETERGENT DECONTAMINANT BOTTLE 1 LITER - DECONTAMINATION DETERGENT	8,00

ATTENTION : UTILISER APRES LE NETTOYAGE DES SURFACES AVEC PULISYSTEM
ATTENTION: TO BE USED AFTER WASHING THE SURFACES WITH THE PULISYSTEM PRODUCT

DESCRIPTION DESCRIPTION	EURO PZ/PCS
PULISYSTEM FLACON DE 1 LITRE – DETERGENT DESINFECTANT BOTTLE 1 LITER - SANITIZING DETERGENT	10,50

DESCRIPTION DESCRIPTION	EURO PZ/PCS
MULTILAYER CLEANER FLACON DE 1 LITRE - DETERGENT ANTISTATIQUE BOTTLE 1 LITER - ANTI-STATIC DETERGENT FLOORING	15,50

REMARQUE:

Les prix indiqués sont hors TVA. Les données techniques peuvent subir des modifications sans préavis. Pour de plus amples informations ou recevoir un supplément d'informations techniques, contactez notre service technique ou visitez le site Web www.skema.eu.
Tableau logistique à la page 54.

NOTE:

Prices do not include VAT. Technical details may be changed without any previous warning. For further information or other technical details, please contact Skema technical office or visit Skema web site www.skema.eu. For sales conditions and transport costs contact our export dpt.
Packaging and logistics data table on page 54.

TABLEAU LOGISTIQUE LOGISTICS DATA TABLE

	Dimensions dimension	Lames par parquet Pcs/Box	Surface m ² par parquet Sqm per box*	Dimensions du parquet Box dimensions	Poids par parquet Box Weight	Parquets par palette Boxes per pallet	Surface m ² par palette Sqm per pallet*	Dimensions de la palette entiere Pallet dimensions	Poids au m ² Weight per sqm	Poids brut de la palette Pallet Weight
	mm	n	m ² sqm	mm	kg	n	m ² sqm	mm	kg	kg
LIVING										
K.UNO HYDRO	2052x248x10	4	2,035	2070x260x40	18	42	85,494	2110x830x750	8,843	774
PRESTIGE HYDRO	1287x220x10	6	1,699	1300x235x60	11,96	42	71,358	1310x720x1000	7,041	517
PRESTIGE L	2052x220x8	6	2,709	2069x236x48	20,6	36	97,511	2120x930x585	7,63	762
PRESTIGE GOLD	1287x198x8	9	2,293	1302x213x73	17,5	40	91,737	1305x850x960	7,63	867
FACILE+	1288x198x8	10	2,550	1302x210x80	19,5	40	102,010	1305x850x960	7,65	795
SYNCR0 PLANK	1288x328x8	6	2,534	1300x340x450	17,87	32	81,113	1300x740x930	7,054	587
SYNCR0 PARQUET HYDRO UNGHERESE*	1184x293x8	6	2,084	1210x305x50	15,40	51	106,30	1220x930x1000	11,120	884
SYNCR0 PARQUET HYDRO CLASSICA*	1182x293x8	6	2,079	1210x305x50	15,40	51	106,021	1220x930x1000	11,120	884
SYNCR0 PARQUET HYDRO ITALIANA*	1174x293x8	6	2,069	1210x305x50	16,21	51	105,51	1220x930x1000	11,680	880
SYNCR0 PARQUET HYDRO CHATEAU*	1183x601x8	3	2,132	1210x610x25	16,56	68	145,040	1220x1230x1030	7,760	1144
VISION OXID HYDRO MATT*	1183x396x8	5	2,342	1210x405x45	18,06	42	98,295	1220x830x1020	7,720	777
VISION OXID HYDRO AUTHENTIC*	1184x601x8	3	2,134	1210x610x25	16,57	68	145,163	1220x1230x1030	7,760	1144

* les valeurs exprimées sont calculées en dixièmes de millimètres / The values indicated are calculated considering the tenths of a millimeter.

Les données techniques peuvent subir des modifications sans préavis / Technical details may be changed without any previous warning

TARIF DE LIVRAISON POUR LA FRANCE MÉTROPOLITAINE PRICE LIST SHIPPING COST FRANCE

LIVING

	ZONE 1	ZONE 2	ZONE 3	ZONE 4	ZONE 5	ZONE 6	ZONE 7
	01-03-07-26-38-42-63-68-69-73-74	02-08-10-27-44-51-59-62-76-80-86-89	04-30-39-48-71-84	05-06-11-13-20-24-25-34-52-54-55-66-70-83-88-90-98	09-12-14-18-23-28-31-32-33-36-37-41-43-45-46-47-49-50-53-57-58-60-61-67-72-75-77-78-79-81-82-85-87-91-95	19-22-35-40-56-64	29
0 - 50 m²	€ 2.05	€ 2.17	€ 2.32	€ 2.56	€ 3.01	€ 2.96	€ 3.68
50 - 100 m²	€ 1.61	€ 1.72	€ 1.86	€ 1.99	€ 2.39	€ 2.34	€ 2.99
100 - 150 m²	€ 1.52	€ 1.69	€ 1.74	€ 1.87	€ 2.20	€ 2.24	€ 2.91
150 - 250 m²	€ 1.36	€ 1.45	€ 1.49	€ 1.62	€ 1.93	€ 1.88	€ 2.69
250-350 m²	€ 1.31	€ 1.40	€ 1.44	€ 1.56	€ 1.86	€ 1.82	€ 2.61

POUR LES EXPÉDITIONS JUSQU'À 30 M², VOUS AVEZ UNE CONTRIBUTION FIXE DE 30 EUROS EN PLUS DU COÛT DU FRET. À L'EXCLUSION DES LIEUX DÉSAVANTAGÉS ET DES SERVICES AUXILIAIRES (PAR EXEMPLE, LA PLOMBERIE, LE PORTAGE). LE MONTANT MINIMUM IMPOSABLE DE CHAQUE TRANCHE NE PEUT PAS ÊTRE INFÉRIEUR AU MONTANT MAXIMUM IMPOSABLE DE LA TRANCHE PRÉCÉDENTE.

FOR SHIPMENTS UP TO 30 SQM YOU HAVE A FIXED CONTRIBUTION OF EURO 30 IN ADDITION TO THE COST OF FREIGHT. EXCLUDING THE DISADVANTAGED LOCATIONS AND ADDITIONAL SERVICES (E.G. PLUMBING, PORTERAGE). THE MINIMUM TAXABLE AMOUNT OF EACH STEP MAY NOT BE LOWER THAN THE MAXIMUM TAXABLE AMOUNT OF THE PREVIOUS STEP.





Les Présentoirs SKEMA

Display SKEMA

Pour mieux présenter toute la gamme de produits à l'intérieur des showrooms, Skema propose un espace dédié et exclusif, créé avec les modules du projet Skematheca. Une série de présentoirs coordonnés entre eux, avec un design élégant et signé par l'architecte Franco Driusso. Conçu pour profiter d'une expérience totale immergée dans le monde Skema: avec des inspirations, des dessins, des textures et des structures des surfaces pour avoir les conditions optimales pour trouver l'inspiration et créer votre propre style.

Para presentar de la mejor manera posible toda la gama de productos dentro de las salas de exposición, Skema propone un espacio dedicado y exclusivo, realizado con los módulos del proyecto "Skematheca". Una serie de sistemas expositivos coordinados, con un diseño elegante y firmados por el arquitecto Franco Driusso. Diseñados para disfrutar de una experiencia total inmersa en el mundo de Skema: con estados de ánimo, diseños, texturas y superficies, para que puedas encontrar la inspiración y crear tu propio estilo.



Présentoir Living 1

Composé d'un râtelier en MDF verni avec 15 + 15 logements chacun.

Pour les collections complètes de:
K-UNO HYDRO
PRESTIGE L
PRESTIGE HYDRO
SYNCR0 PLANK



Présentoir Living 2

Composé d'un râtelier en MDF verni avec 15 + 15 logements chacun.

Pour les collections complètes de:
PRESTIGE GOLD
FACILE+



Présentoir Living 3

Composé d'un râtelier en MDF verni avec 15 + 15 logements chacun.

Pour les collections complètes de:
SYNCR0 PARQUET HYDRO
VISION OXID HYDRO

SKEMA®



The mark of
responsible forestry
FSC® C117007

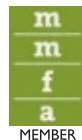

SKEMA®

SKEMA SRL
ITALY

T +39 0422 858511
skema.eu - info@skema.eu



PRINT 06/2020
952.4050#FG
FRA - ING