

**ALIAS** 

DESIGN SECURITY DOORS





DES PORTES QUI  
SE FERMENT POUR  
S'OUVRIR SUR UN  
MONDE NOUVEAU,  
SUR DES LIEUX INTIMES,  
SUR DES ESPACES  
DE VIE. LES PORTES  
ALIAS EXPRIMENT  
VOTRE CONCEPTION  
DE L'HABITAT ET DE  
L'ESPACE, EXACTEMENT  
SELON VOS DÉSIRS,  
ELLES CARACTÉRISENT  
VOTRE STYLE, ALIAS  
ALLIANT SÉCURITÉ À  
L'INTÉRIEUR ET DESIGN  
À L'EXTÉRIEUR.

---

# Regarder le futur en anticipant le temps.



La forte identité de l'entreprise, est due essentiellement à sa clairvoyance ce qui lui vaut d'être reconnue au niveau national comme l'excellence du « Made in Italy » dans le secteur des portes blindées. Pour « regarder vers l'avenir en anticipant le temps », il faut être visionnaire. Il faut avoir le courage d'investir constamment en « recherches et développement » et dans les différentes compétences des personnes pour dépasser le rang du « Savoir-faire » acquis. Chez ALIAS le mot « Innovation » n'est pas qu'un concept, mais le résultat d'un parcours quotidien en devenir, qui fusionne et fusionnera éternellement avec la tradition. Les compétences des artisans affinent un produit né de technologies de pointe complété par la recherche continue, l'innovation, l'esthétisme, la fonctionnalité et la performance. La recherche méticuleuse des matériaux et des solutions technologiques honorent notre goût pour le détail, pointant vers un idéal de beauté qui implique toutes les divisions de l'entreprise.

*“Derrière chaque porte se cache une histoire, unique et inimitable, des enfants qui grandissent, une famille, des émotions au-delà du temps et des petits détails du quotidien. Ce sont ces histoires dont on se sent responsable et qui inspirent notre travail, au-delà des limites de qualité et toujours décidé à innover.”*

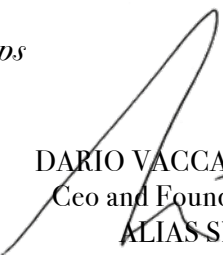

DARIO VACCARI  
Ceo and Founder  
ALIAS SRL

# INDEX

<b>STRUCTURES</b>	<b>P. 5</b>
<b>ACCESSOIRES</b>	<b>P. 19</b>
<b>MISE EN ŒUVRE</b>	<b>P. 23</b>
<b>PANNEAUX DE REVETEMENTS</b>	<b>P. 31</b>
<b>CERTIFICATION</b>	<b>P. 85</b>

223.4/225° X:- 27.25  
199.3/200° Y: 0.00  
70.0/ 70° Z: 0.00  
Mu1: 100% E: 0.00m  
Buf: 0 SD  
Stampa... 2.4%

# STRUCTURES

# PORTES PALIÈRES

## SECUREX C | SECUREX R

Classe 3 EN 1627-30

Un modèle innovant, garantissant fiabilité et sécurité, grâce à ses 6 pènes de condamnation côté serrure.

- 6 pènes de condamnation côté serrure, dont un pêne haut et un pêne bas
- 6 pènes fixes côté paumelles
- double isolation thermique et phonique
- double renfort central
- huisserie en acier galvanisé plastifié 20/10 mm
- structure en acier galvanisé épaisseur 10/10 mm
- paumelles apparentes
- panneaux intérieur et extérieur au choix

### SECUREX C

serrure à cylindre européen



#### OPTION

SERRURE  
A2P BP1 A2P\*

SERRURE  
A2P\*\*

### SECUREX R

serrure à double panneton à combinaison reprogrammable



#### OPTION

SERRURE  
A2P BP1 A2P\*

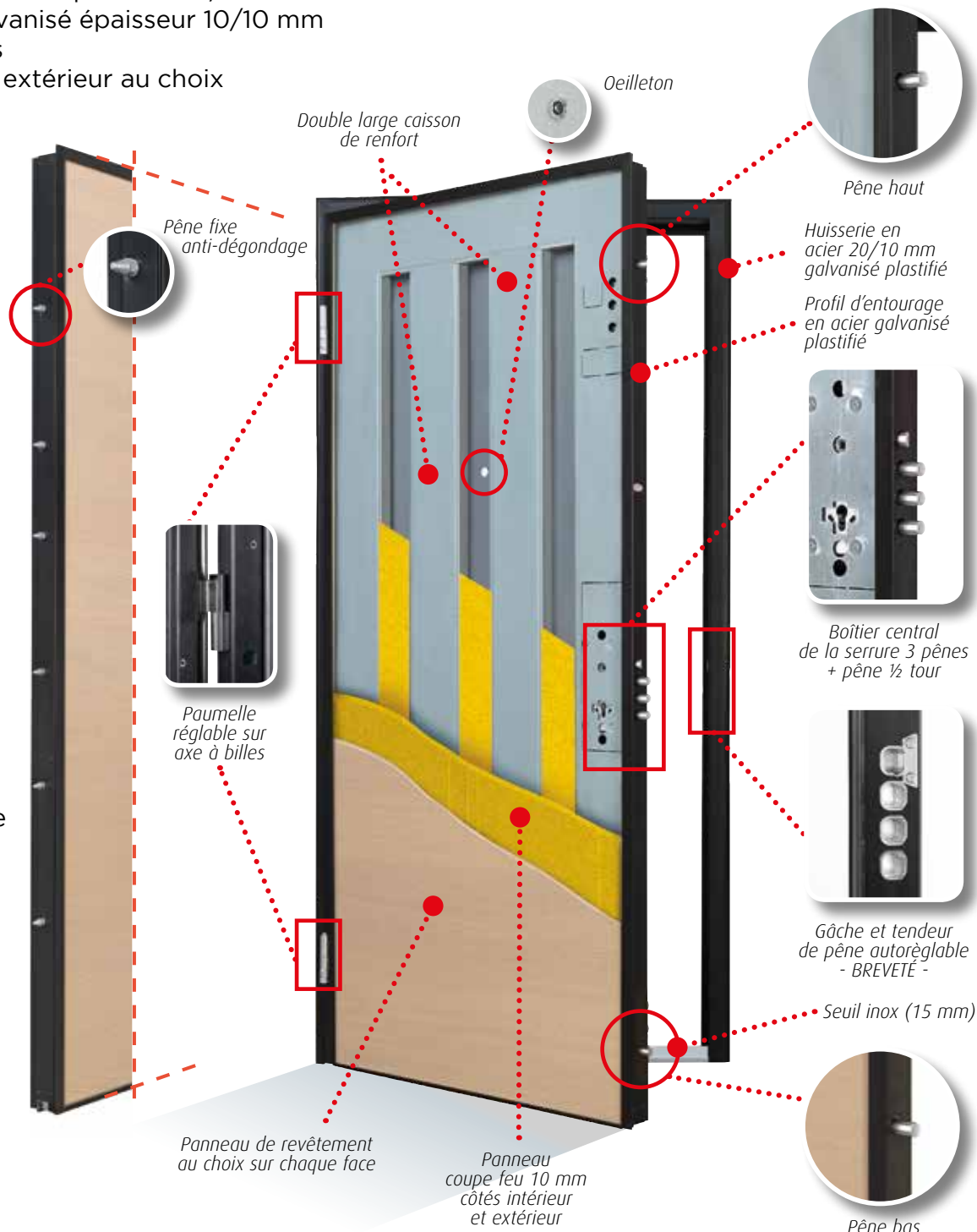

PORTES PALIÈRES

# SECUREX C | SECUREX R



## CARACTERISTIQUES

(Valables dans la pose en neuf suivant les conditions d'essais):

<p><i>Coupe-feu et pare-flamme ½ heure (EI2 30) par laboratoire EFECTIS</i></p>	<p><i>Niveau 3 (essais réels) de la norme européenne ENV 1627 -1630 pour la résistance à l'effraction</i></p>
<p><i>Indices d'affaiblissement acoustique: - <math>R_w (C;Ctr) = 41 (-3;-8)</math> dB avec panneau lisses 6 mm - <math>R_w (C;Ctr) = 42 (-1;-5)</math> dB avec panneau intérieur lisse et panneau extérieur 15 mm et seuil suisse Essais par le C.S.T.B. et C.S.I.</i></p>	<p><i>Certification du bloc porte A2P BP1 avec serrure certifiée A2P*. Cert. 19.65 par le CNPP</i></p>
<p><i>Coefficient de transmission thermique surfacique <math>U_d</math> de la porte en <math>W/(m^2.K)</math> : 1,6 avec panneaux lisses Calculs du C.S.I.</i></p>	<p><i>Essais par le C.N.P.P. (Centre National de Prévention et Protection) <a href="http://www.cnpp.com">www.cnpp.com</a></i></p>

# PORTES PALIÈRES

## SECUREX PLUS C **AZP** BP1 Cert. 19.65

### Classe 4 EN 1627-30

#### Sécurité renforcée avec ses 10 pènes de condamnation côté serrure.

- 10 pènes de condamnation côté serrure, dont 3 pènes obliques hauts et trois pènes obliques bas
- 6 pènes fixes côté paumelles
- double isolation thermique et phonique
- double renfort central
- huisserie en acier galvanisé plastifié 20/10 mm
- structure en acier galvanisé épaisseur 10/10 mm
- paumelles apparentes
- panneaux intérieur et extérieur au choix

#### SECUREX PLUS C

serrure à cylindre européen



#### OPTION

SERRURE  
**AZP** BP1

SERRURE  
**AZP\***

SERRURE  
**AZP\*\***

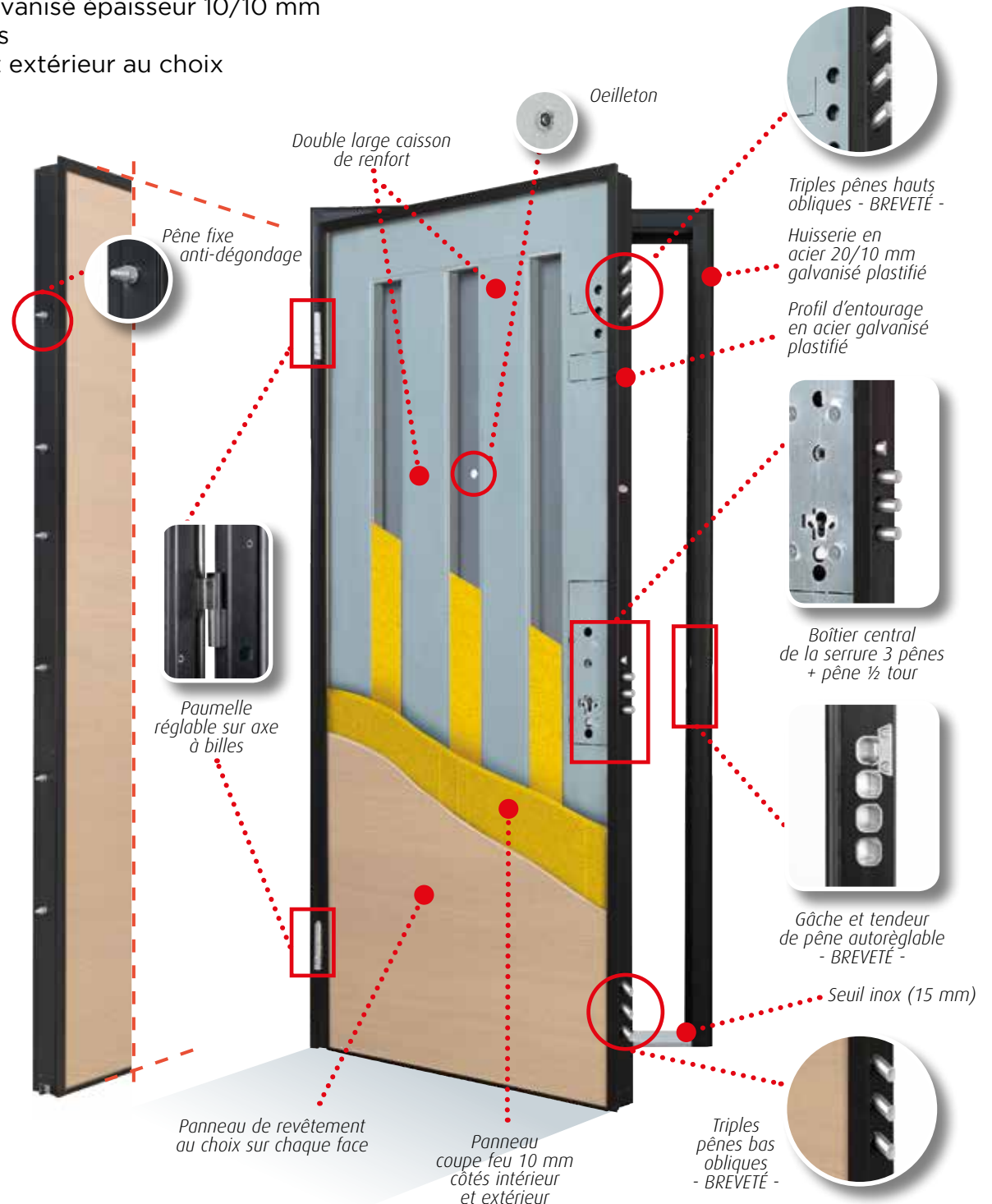

# PORTES PALIÈRES

## SECUREX PLUS C



### CARACTERISTIQUES

(Valables dans la pose en neuf suivant les conditions d'essais):

<p><i>Coupe-feu et pare-flamme ½ heure (EI2 30) par laboratoire EFECTIS</i></p>	<p><i>Niveau 4 de la norme européenne ENV 1627 - 1630 pour la résistance à l'effraction</i></p>
<p><i>Indices d'affaiblissement acoustique: - <math>R_w (C;Ctr) = 41 (-3;-8)</math> dB avec panneau lisses 6 mm - <math>R_w (C;Ctr) = 42 (-1;-5)</math> dB avec panneau intérieur lisse et panneau extérieur 15 mm et seuil suisse Essais par le C.S.T.B. et C.S.I.</i></p>	<p><i>Certification du bloc porte A2P BP1 avec serrure certifiée A2P*. Cert. 19.65 par le CNPP</i></p>
<p><i>Coefficient de transmission thermique surfacique <math>U_d</math> de la porte en <math>W/(m^2.K)</math> : 1,6 avec panneaux lisses Calculs du C.S.I.</i></p>	<p><i>Essais par le C.N.P.P. (Centre National de Prévention et Protection) <a href="http://www.cnpp.com">www.cnpp.com</a></i></p>

# PORTES PALIÈRES

## FORTEX C

Classe 4 EN 1627-30

Ce modèle dispose des caractéristiques techniques et esthétiques les plus innovantes de la gamme ALIAS, grâce à ses paumelles invisibles et à ses 10 pènes de condamnation côté serrure.

- 10 pènes de condamnation côté serrure, dont 3 pènes obliques hauts et trois pènes obliques bas
- 6 pènes fixes côté paumelles
- double isolation thermique et phonique
- double renfort central
- huisserie en acier galvanisé plastifié 20/10 mm
- structure en acier galvanisé épaisseur 10/10 mm
- **charnières invisibles**
- panneaux intérieur et extérieur au choix

### ■ FORTEX C

serrure à cylindre européen



### OPTION

SERRURE  
A2P\*

SERRURE  
A2P\*\*

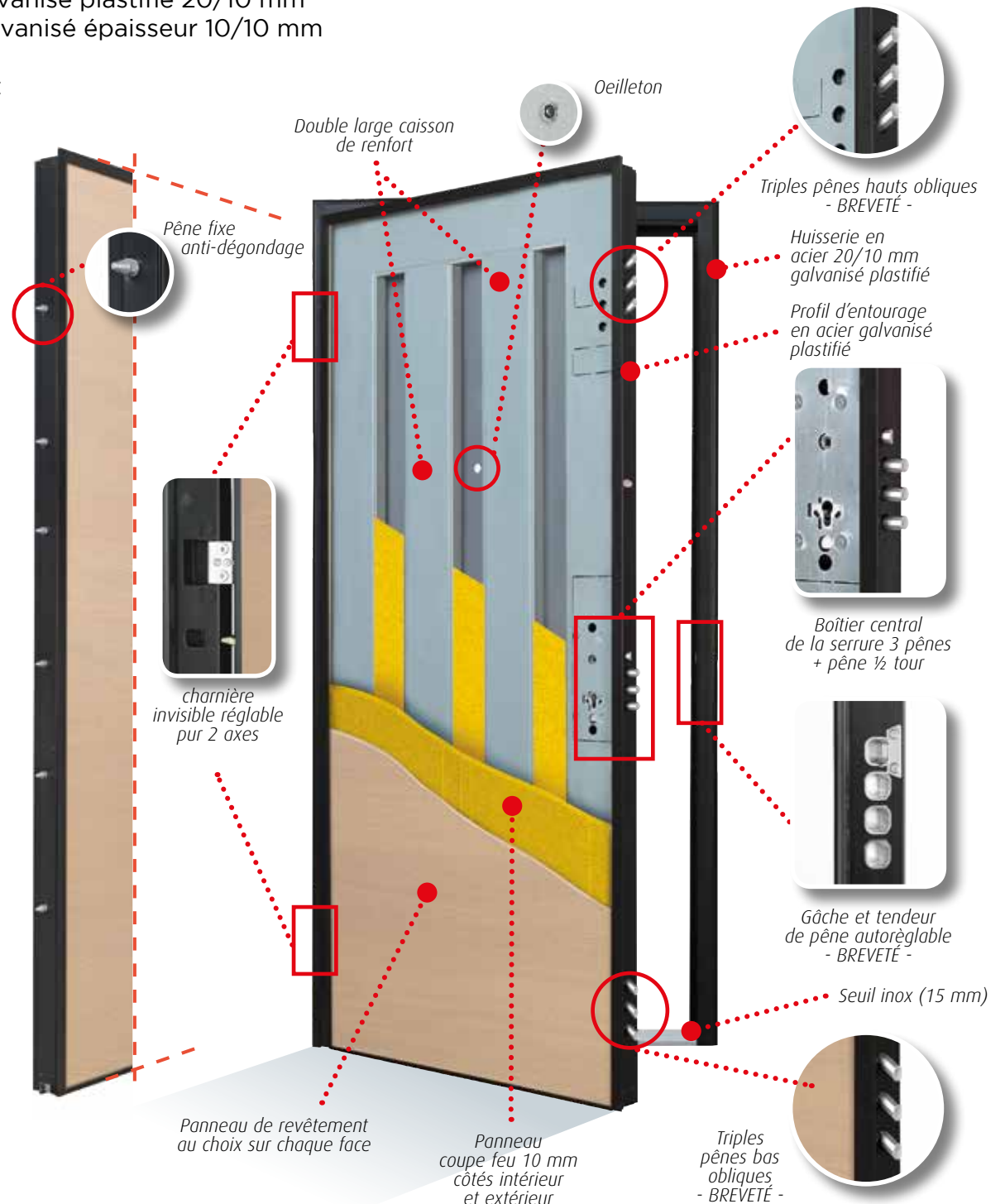

# PORTES PALIÈRES

## FORTEX C



### CARACTERISTIQUES

(Valables dans la pose en neuf suivant les conditions d'essais):

<p><i>Coupe-feu et pare-flamme ½ heure (EI2 30) par laboratoire EFECTIS</i></p>	<p><i>Coefficient de transmission thermique surfacique Ud de la porte en W/(m².K) : 1,6 avec panneaux lisses Calculs du C.S.I.</i></p>
<p><i>Indices d'affaiblissement acoustique</i></p> <ul style="list-style-type: none"> <li>- <i>Rw (C;Ctr) = 40 (-2;-7) dB avec panneau lisses</i></li> <li>- <i>Rw (C;Ctr) = 45 (-3;-9) dB avec panneau ext. 15 mm et seuil suisse</i></li> </ul> <p><i>Essais par le C.S.T.B.</i></p>	<p><i>Niveau 4(essais réels) de la norme européenne ENV 1627 - 1630 pour la résistance à l'effraction</i></p> <p><i>Essais par le C.N.P.P. (Centre National de Prévention et Protection) <a href="http://www.cnpp.com">www.cnpp.com</a></i></p>

# PORTES D'ENTRÉE DE VILLAS ET PALIÈRES

## STEEL C | STEEL R

Classe 3 EN 1627-30

C'est le modèle d'entrée de gamme des portes blindées ALIAS avec des paumelles apparentes traditionnelles.

- 6 pènes de condamnation côté serrure, dont un pêne haut et un pêne bas
- 6 pènes fixes côté paumelles
- double isolation polystyrène 10 mm
- huisserie en acier galvanisé plastifié 20/10 mm
- structure en acier galvanisé épaisseur 10/10 mm
- paumelles apparents
- panneaux intérieur et extérieur au choix

### ■ STEEL C

serrure à cylindre européen



#### OPTION

SERRURE  
AZP\*

SERRURE  
AZP\*\*

### ■ STEEL R

serrure à double panneton à combinaison reprogrammable



#### OPTION

SERRURE  
AZP\*

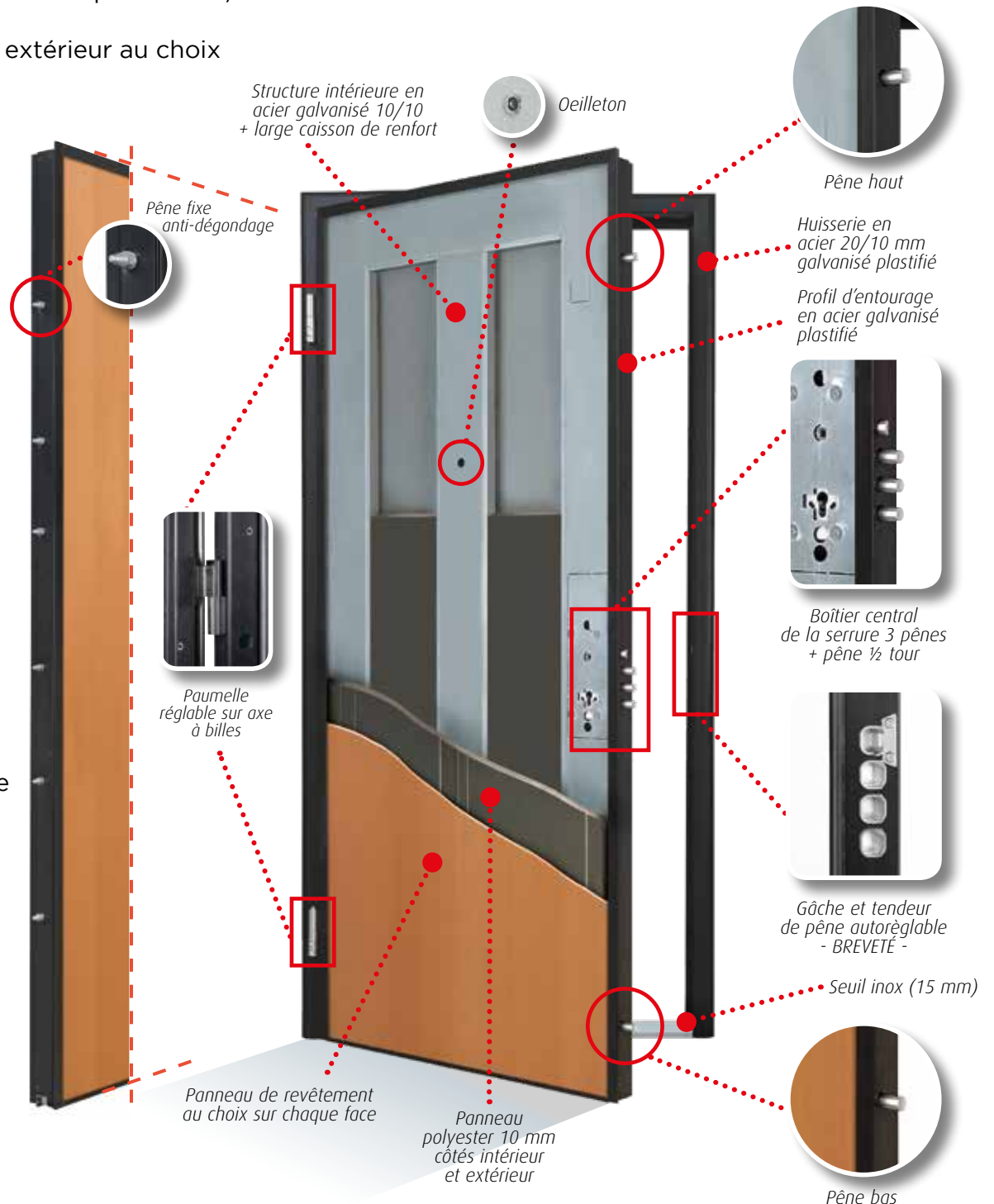

# PORTES D'ENTRÉE DE VILLAS ET PALIÈRES

## STEEL C | STEEL R



### CARACTERISTIQUES

(Valables dans la pose en neuf suivant les conditions d'essais):

<i>Niveau 3 (essais réels) de la norme européenne ENV 1627 - 1630 pour la résistance à l'effraction</i>	<i>Coefficient de transmission thermique surfacique <math>U_d</math> de la porte en <math>W/(m^2.K)</math>: 1,3 avec panneau intérieur lisse et panneau extérieur mouluré en creux. Calculs du C.S.I.</i>
<i>Affaiblissement acoustique: 34 dB de base Kit de affaiblissement acoustique optionnel: 37 dB - 40 dB - 44 dB</i>	<i>Classement AEV : 2 - 4B - A5 avec seuil suisse (CEBTP) Classement AEV : 4 - 5A - C5 avec seuil SEUIL AEV (CSI)</i>

# PORTES D'ENTRÉE DE VILLAS ET PALIÈRES

## STEEL PLUS C

Classe 3 EN 1627-30

### Sécurité renforcée avec ses 8 penes de condamnation coté serrure.

- 8 penes de condamnation coté serrure, dont deux penes haut et deux penes bas
- 6 penes fixes coté paumelles
- double isolation polystyrène 10mm
- huisserie en acier galvanisé plastifié 20/10
- structure en acier galvanisé épaisseur 10/10
- panneau intérieur et extérieur au choix
- paumelles apparentes

### ■ STEEL PLUS C serrure à cylindre européen



### OPTION

SERRURE  
A2P\*

SERRURE  
A2P\*\*

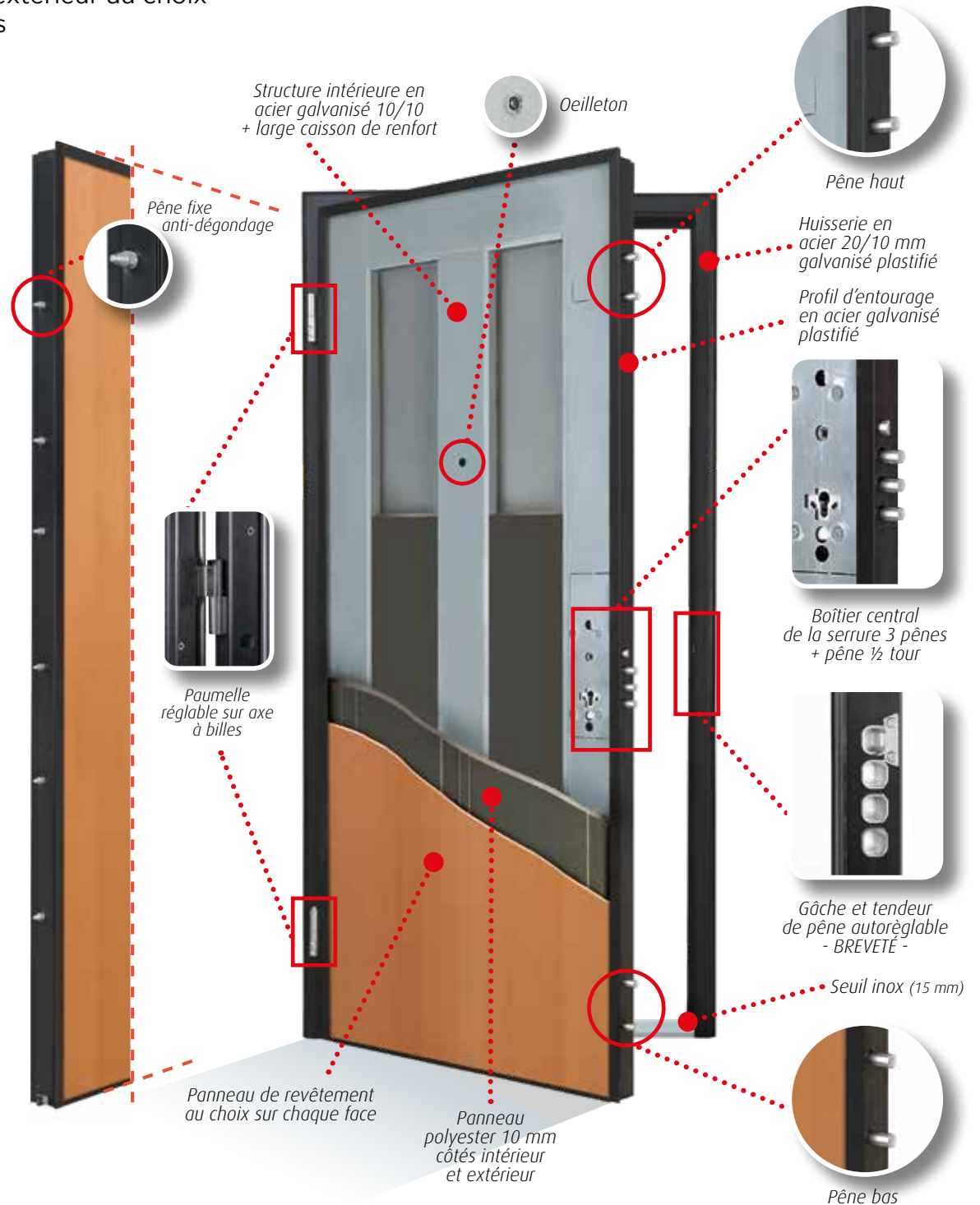

# PORTES D'ENTRÉE DE VILLAS ET PALIÈRES

## STEEL PLUS C



### CARACTERISTIQUES

(Valables dans la pose en neuf suivant les conditions d'essais):

<i>Niveau 3 (essais réels) de la norme européenne ENV 1627 - 1630 pour la résistance à l'effraction</i>	<i>Coefficient de transmission thermique surfacique <math>U_d</math> de la porte en <math>W/(m^2.K)</math>: 1,3 avec panneau intérieur lisse et panneau extérieur mouluré en creux. Calculs du C.S.I.</i>
<i>Affaiblissement acoustique: 34 dB de base Kit de affaiblissement acoustique optionnel: 37 dB - 40 dB - 44 dB</i>	<i>Classement AEV : 2 - 4B - A5 avec seuil suisse (CEBTP) Classement AEV : 4 - 5A - C5 avec seuil SEUIL AEV (CSI)</i>

# PORTES D'ENTRÉE DE VILLAS ET PALIÈRES

## VEGA PLUS C

Classe 4 EN 1627-30

Ce modèle offre une sécurité renforcée grâce à son double caissonnage central et ses 10 pènes de condamnation côté serrure.

- 10 pènes de condamnation côté serrure, dont 3 pènes obliques hauts et trois pènes obliques bas
- 6 pènes fixes côté paumelles
- double isolation thermique et phonique
- double renfort central
- huisserie en acier galvanisé plastifié 20/10 mm
- structure en acier galvanisé épaisseur 10/10 mm
- paumelles apparentes
- panneaux intérieur et extérieur au choix

### VEGA PLUS C

serrure à cylindre européen



### OPTION

SERRURE  
A2P\*

SERRURE  
A2P\*\*

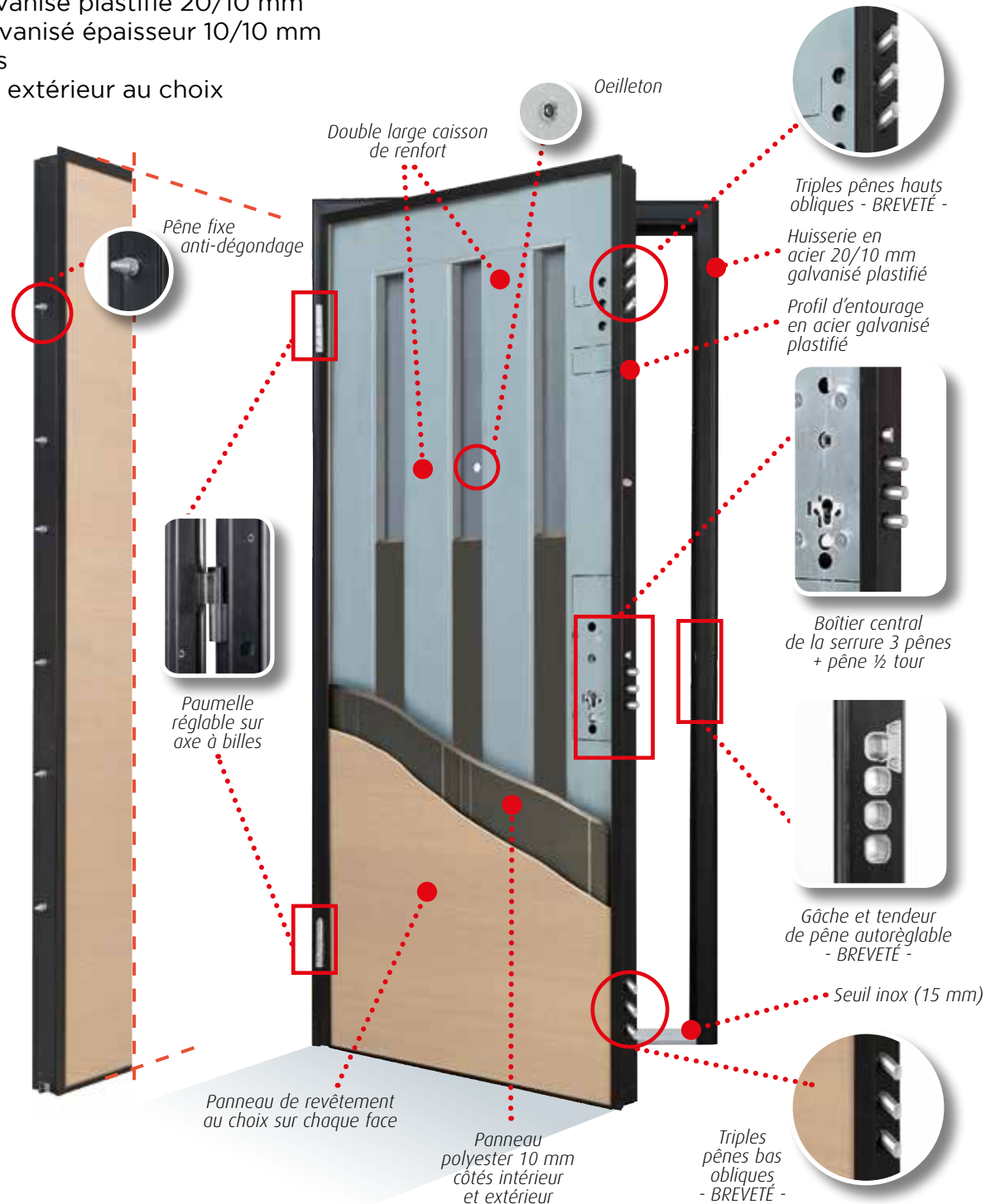

# VEGA PLUS C



## CARACTERISTIQUES

(Valables dans la pose en neuf suivant les conditions d'essais):

<i>Niveau 4 de la norme européenne ENV 1627 - 1630 pour la résistance à l'effraction</i>	<i>Coefficient de transmission thermique surfacique <math>U_d</math> de la porte en <math>W/(m^2.K)</math>: 1,8 avec panneaux lisses. Calcul du C.S.I.</i>
<i>Affaiblissement acoustique 35dB de base Kit de affaiblissement acoustique optionnel 40 dB</i>	<i>Classement AEV: NPD</i>





# ACCESSOIRES

# Poignées STANDARD

POMMEAU FIXE EXTÉRIEUR OU POMMEAU TOURNANT



POIGNÉE MODÈLE PORDOI



POIGNÉE MODÈLE OEUF



ALUMINIUM  
TON BRONZE

ALUMINIUM  
TON ARGENT

LAITON  
POLI

CHROMÉ  
SATINÉE

CHROMÉ  
POLI

# Poignées en OPTION



**FENIX**  
CHROMÉ SATINÉ



**H4**  
CHROMÉ SATINÉ

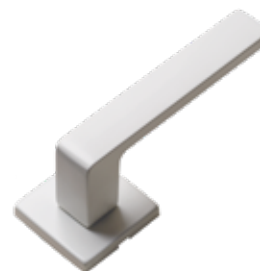

**H4**  
BLANC MAT  
RAL 9010



**H4**  
NOIR MAT  
RAL 9005



**H4**  
GRIS GRAPHITE



**DEFENDER**  
CHROMÉ SATINÉ



**DEFENDER**  
BLANC MAT RAL 9010



**DEFENDER**  
NOIR MAT RAL 9005



**DEFENDER**  
GRIS GRAPHITE

# Finitions des bâtis et des profils périphériques

IL EST POSSIBLE DE CHOISIR LA FINITION DU BÂTI ET DES PROFILS PÉRIPHÉRIQUES DE LA PORTE PARMIS LES COULEURS SUIVANTES:



noir



aluminium



tanganica



chêne



acajou



wengé



blanc

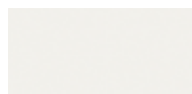

nacre

simile al  
RAL 1013



Brunitech



## COULEURS DE BOIS

EN ASSOCIANT NOS FINITIONS CHÊNE, WENGÉ, ACAJOU, NOYER AUX REVÊTEMENTS INTÉRIEURS EN BOIS, IL EST POSSIBLE D'OBTENIR UN EFFET DE PARFAITE UNIFORMITÉ ET DE QUALITÉ.



## ALUMINIUM

L'UTILISATION D'ALUMINIUM AVEC REVÊTEMENTS EN BOIS ET REVÊTEMENTS LAQUÉS PERMET D'OBTENIR DES COMBINAISONS DE STYLE BEAUCOUP PLUS CONTEMPORAINES.



## BLANC

CETTE SOLUTION CONSEILLE LE CHOIX DU BLANC POUR LES REVÊTEMENTS INTÉRIEURS ET EXTÉRIEURS. AUTREMENT, UNE FINITION NOIRE REVÊTANT LES PROFILS PÉRIPHÉRIQUES EXTÉRIEUR RENDRA LA COULEUR BLANCHE INVISIBLE QUAND LA PORTE EST FERMÉE.



FINITION EXTÉRIEURE  
CARÈNE ALIAS 17 POUR  
CARÈNAGE BICOLORE



A detailed technical illustration of a door handle assembly. The central focus is a cylindrical handle with a textured grip, mounted on a rectangular base plate. The base plate is shown in a perspective view, with various components like screws, washers, and spacers. A circular inset provides a close-up of the handle's mounting mechanism, showing the handle's connection to the base plate. Another circular inset shows a side view of the base plate with various fasteners. A technical drawing of a door frame is visible in the background, with the text 'winning security' and 'ALIVA' written on it. A pair of calipers is shown in the bottom right corner, indicating precision measurement. The entire illustration is rendered in a light gray, semi-transparent style against a white background.

# MISE EN ŒUVRE

# POSE EN FEUILLURE

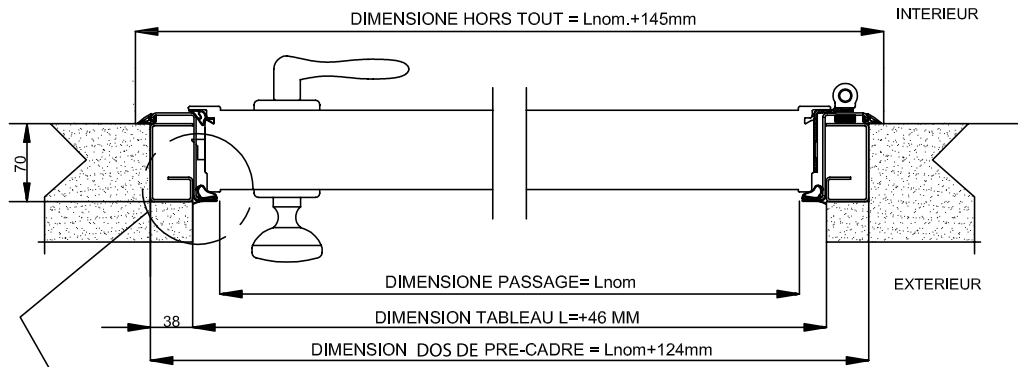

COUPE HORIZONTALE

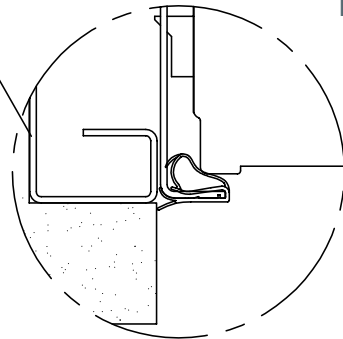

JOINT STANDARD ( ALIAS 1)

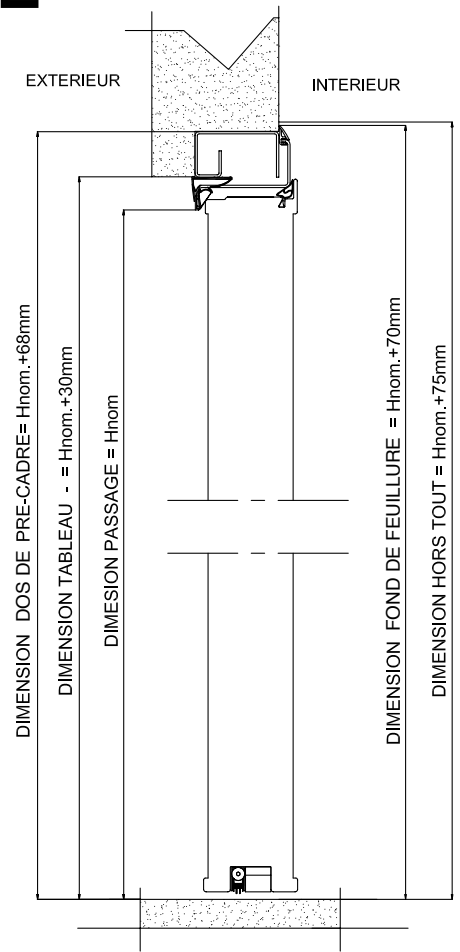

COUPE VERTICALE

## Pose applique avec doublage (de 70 à 160 mm)

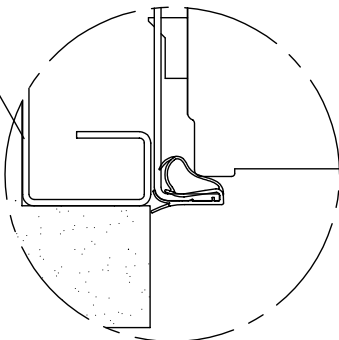
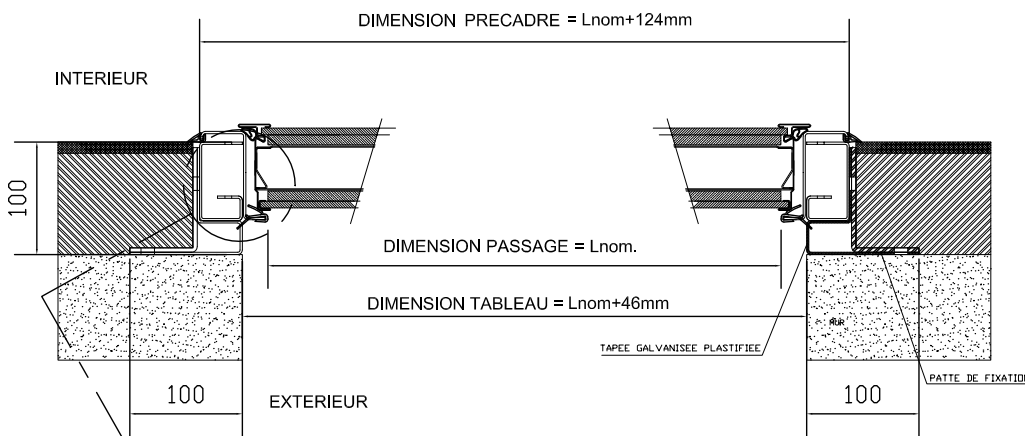

JOINT STANDARD (ALIAS 1)

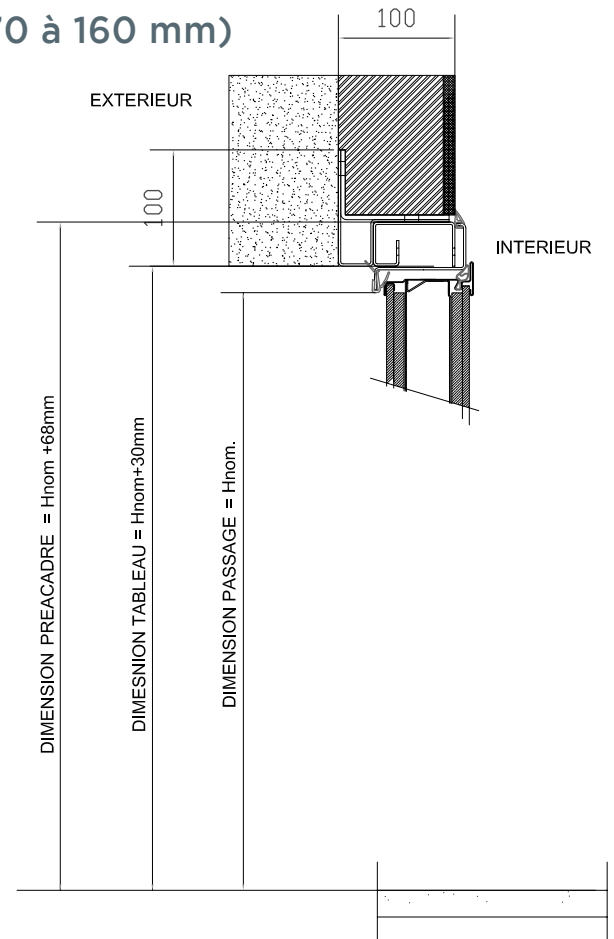

# POSE ENTRE TABLEAUX OU TUNNEL

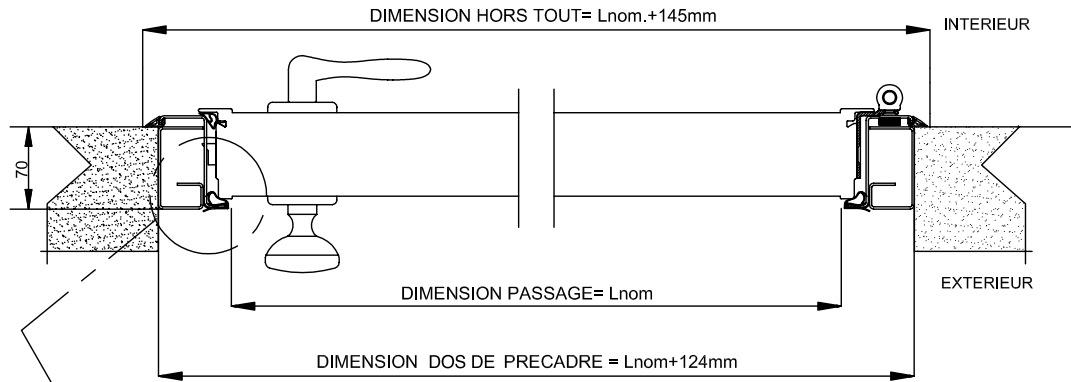

COUPE  
HORIZONTALE

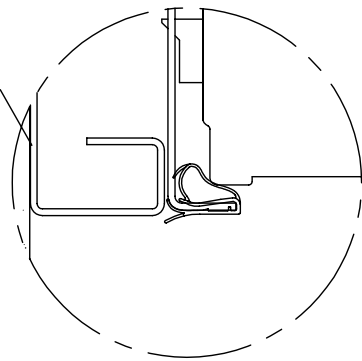

JOINT STANDARD (ALIAS 1)

COUPE  
VERTICALE

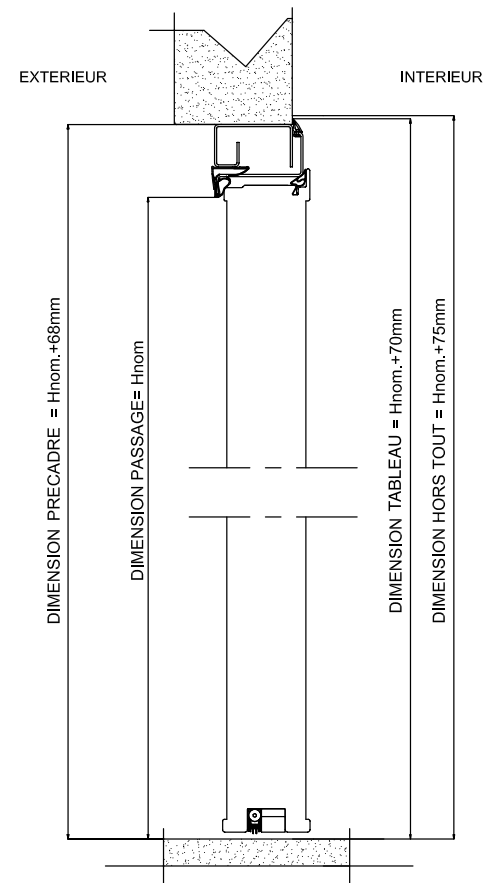

# POSE AVEC ISOLATION PAR L'EXTÉRIEUR

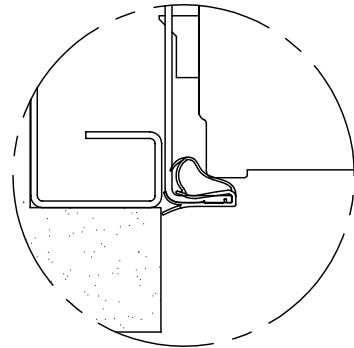
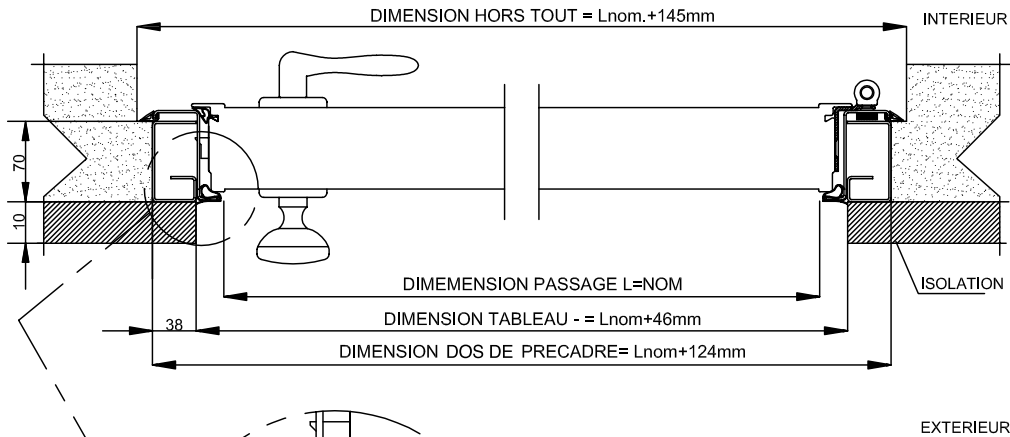

JOINT STANDARD (ALIAS 1)

COUPE  
HORIZONTALE

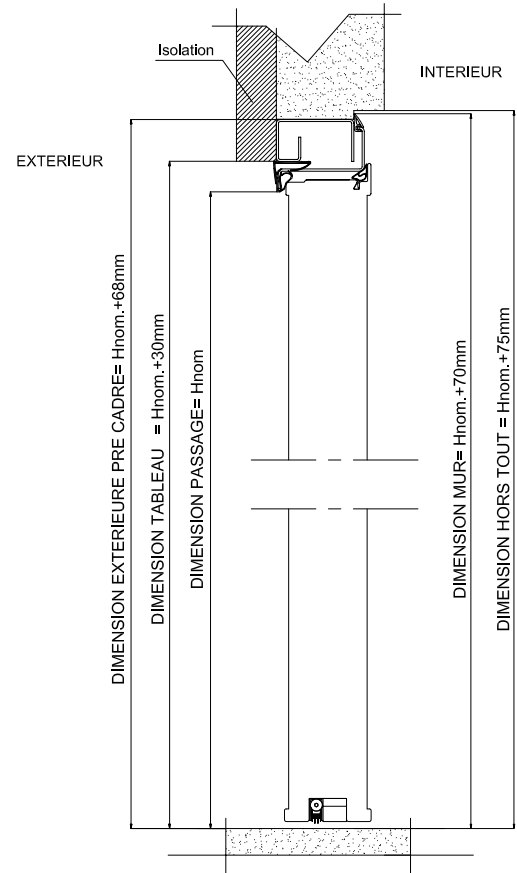

COUPE  
VERTICALE

# POSE EN FEUILLURE AVEC HABILLAGE TABLEAU

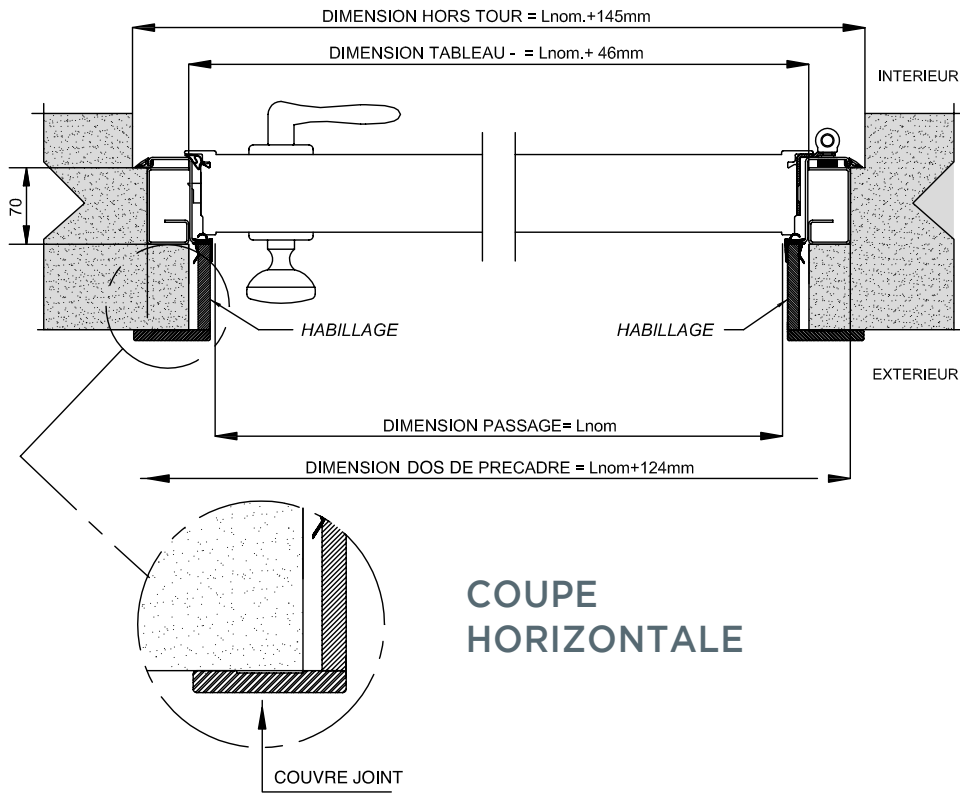

COUPE  
HORIZONTALE

COUPE  
VERTICALE

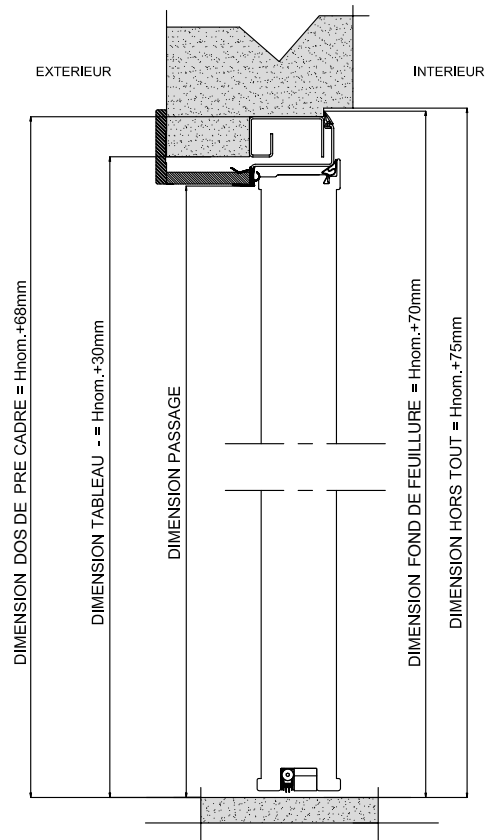

# DIMENSIONS STANDARD

## 1 VANTAIL

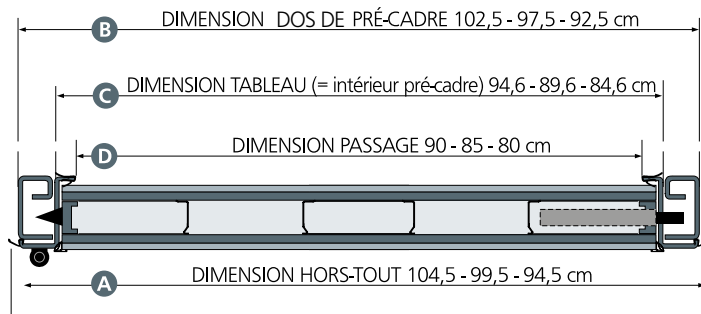

Coupe horizontale ▲

Vue de face et coupe verticale ▶

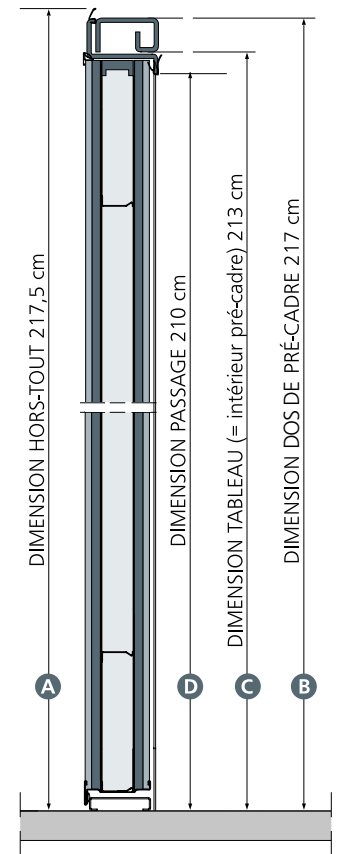
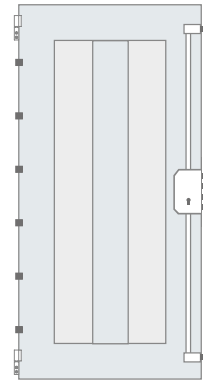

<b>A</b>	DIMENSION HORS-TOUIT	H. 217,5 cm	L. 104,5 cm	L. 99,5 cm	L. 94,5 cm
<b>B</b>	DIMENSION DOS DE PRÉ-CADRE	H. 217 cm	L. 102,5 cm	L. 97,5 cm	L. 92,5 cm
<b>C</b>	DIMENSION TABLEAU (= INTÉRIEUR PRÉ-CADRE)	H. 213 cm	L. 94,6 cm	L. 89,6 cm	L. 84,6 cm
<b>D</b>	DIMENSION PASSAGE	H. 210 cm	L. 90 cm	L. 85 cm	L. 80 cm

POSSIBILITÉ DE FABRICATION SUR-MESURE

# DIMENSIONS STANDARD

## 2 VANTAUX

Vue de face  
et coupe  
verticale

Vantaux  
asymétriques

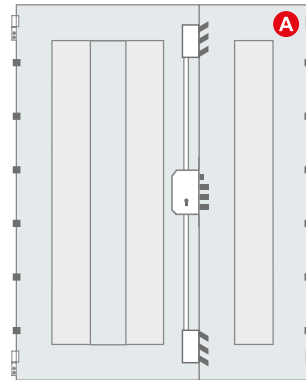

Vantaux  
symétriques

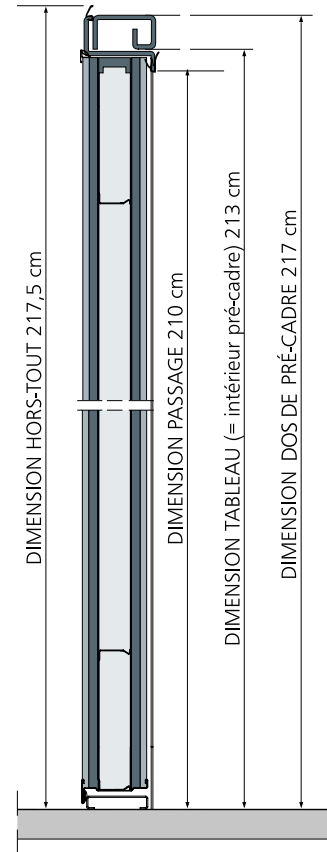
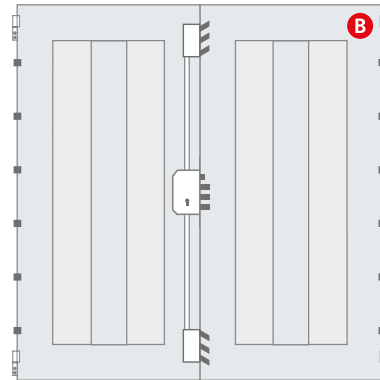

Coupe  
horizontale  
vantaux  
asymétriques

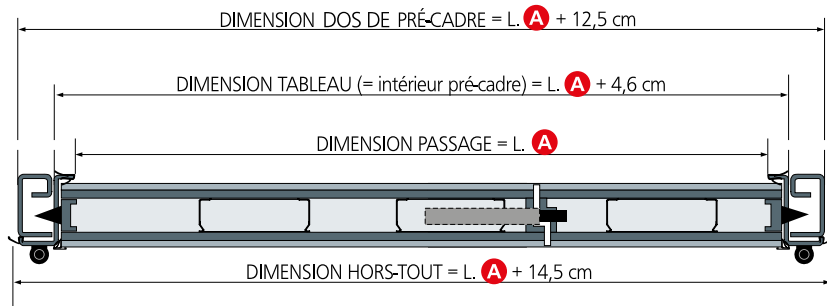

Coupe  
horizontale  
vantaux  
symétriques

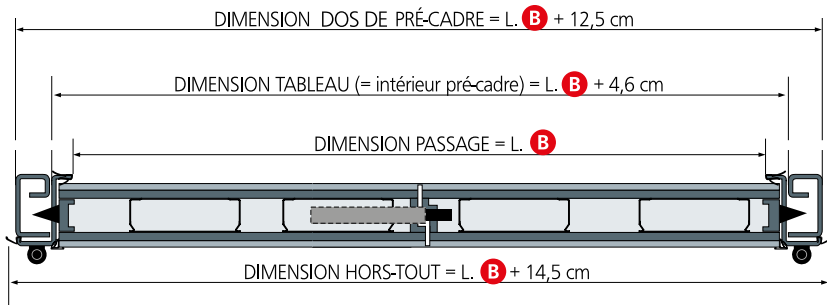

Possibilité de  
fabrication sur-mesure





# PANNEAUX DE REVETEMENTS

# BASIC Collection



PANNEAUX MÉLAMINÉS MATRIX  
ÉPAISSEUR 6 MM

ALIAS



MATRIX BLANC - 1



MATRIX MARBELLA - 2



MATRIX CHÊNE GRIS - 3



MATRIX PALISSANDRE - 4



MATRIX MÉLÈZE - 5



MATRIX NOIRE - 6

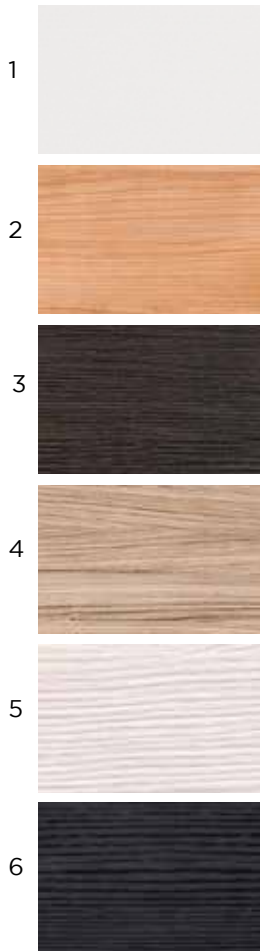

# BASIC Collection



PANNEAUX MÉLAMINÉS TRANCHÉ  
ÉPAISSEUR 6 MM



ALIAS





CENDRE - 1



CAFÉ - 2



TERRE - 3



SABLE - 4

# BASIC Collection



PANNEAUX MÉLAMINÉS ÉPAIS-  
SEUR 6 MM

ALIAS





CHÊNE WENGÉ L À VEINURES  
HORIZONTALES - 1



CHÊNE BLANC L À VEINURES  
HORIZONTALES - 2



TANGANICA CLAIR L - 3



TANGANICA FONCÉ L - 4



NOYER BLOND C - 5

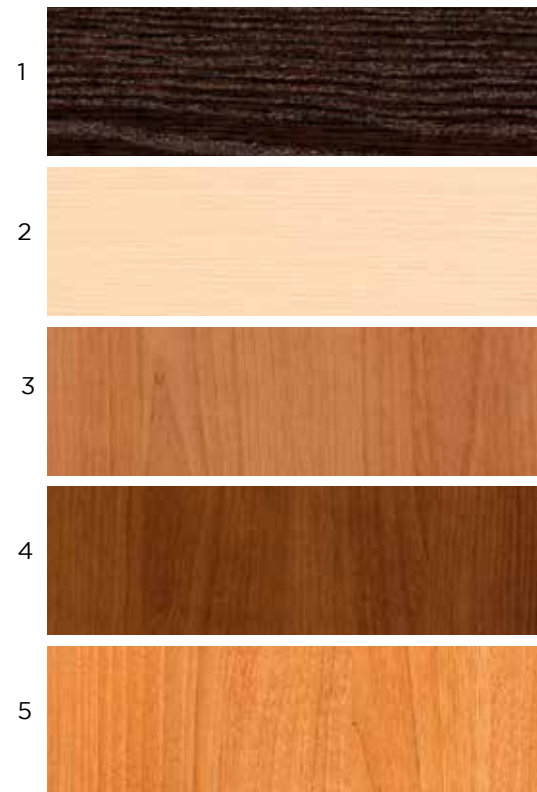

# BASIC Collection



PANNEAUX PLAQUÉS  
ÉPAISSEUR 6 MM





TANGANICA CLAIR - 1



TANGANICA MOYEN - 2



TANGANICA FONCÉ - 3



CERISIER MOYEN - 4



TANGANICA CERISIER - 5

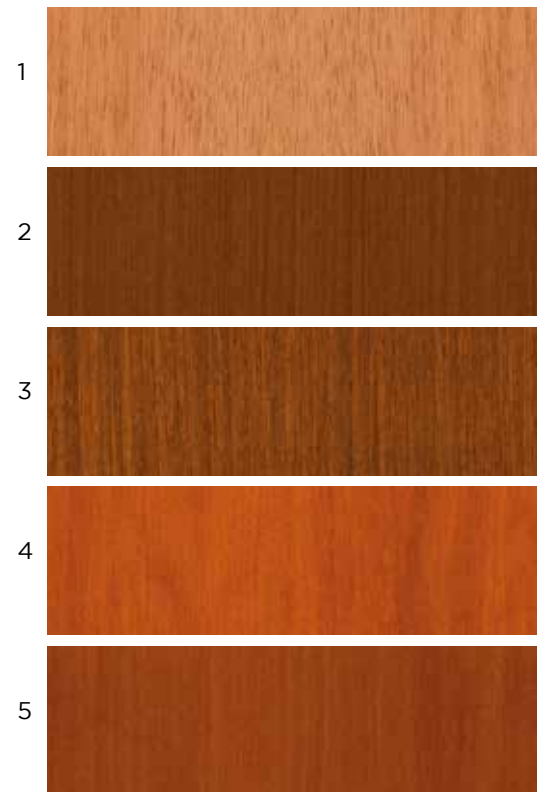



ACAJOU CLAIR - 6



ACAJOU MOYEN - 7



ACAJOU FONCÉ - 8



6



7



8



9



10



CHÂTAIGNIER - 9



NOYER NATIONAL - 10



CHÊNE GRIS À VEINURES  
HORIZONTALES P - 11



CHÊNE BLANC À VEINURES  
HORIZONTALES P - 12

11



12



13

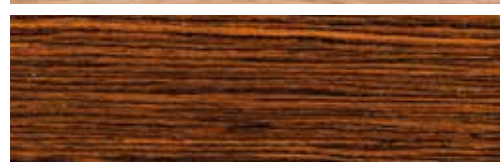

14



15



CHÊNE WENGÉ À VEINURES  
HORIZONTALES P - 13



CHÊNE MIEL À VEINURES  
HORIZONTALES P - 14



CHÊNE MIEL À VEINURES  
VERTICALES P - 15

# BASIC Collection



PANNEAUX MDF LAQUÉS  
SATINÉS ÉPAISSEUR 6 MM



ALIAS



ROUGE LAQUÉ

CHOISIR ENTRE  
LA TABLE RAL



# BASIC LINE Collection



INSERT ALUMINUM

ALIAS

AUTRES  
CONFIGURATIONS  
DISPONIBLES SUR  
DEMANDE



INSERTO 1



INSERTO 2



INSERTO 3

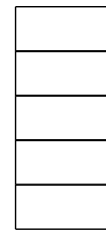

INSERTO 4

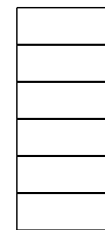

INSERTO 5



INSERTO 6

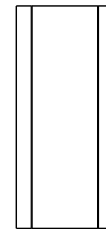

INSERTO 7

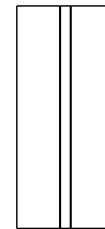

INSERTO 8

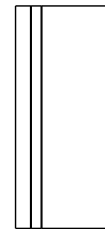

INSERTO 9

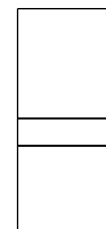

INSERTO 10

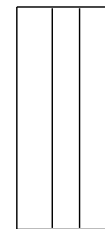

INSERTO 11

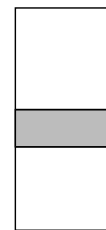

PAIS  
LIGHT

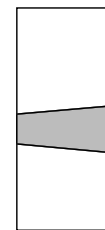

CARGO  
LIGHT

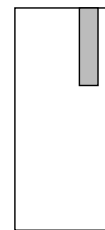

LINEA  
LIGHT

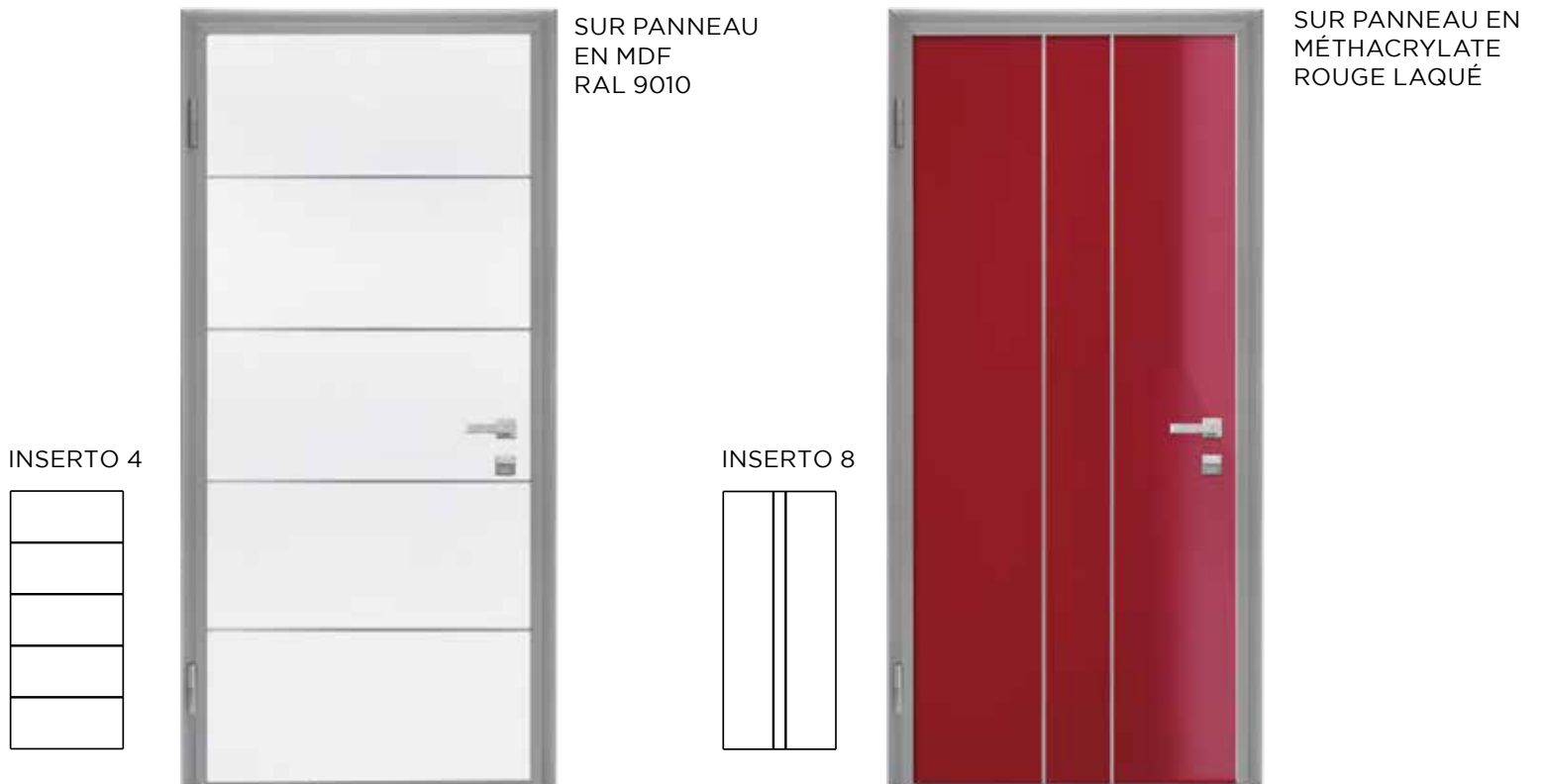
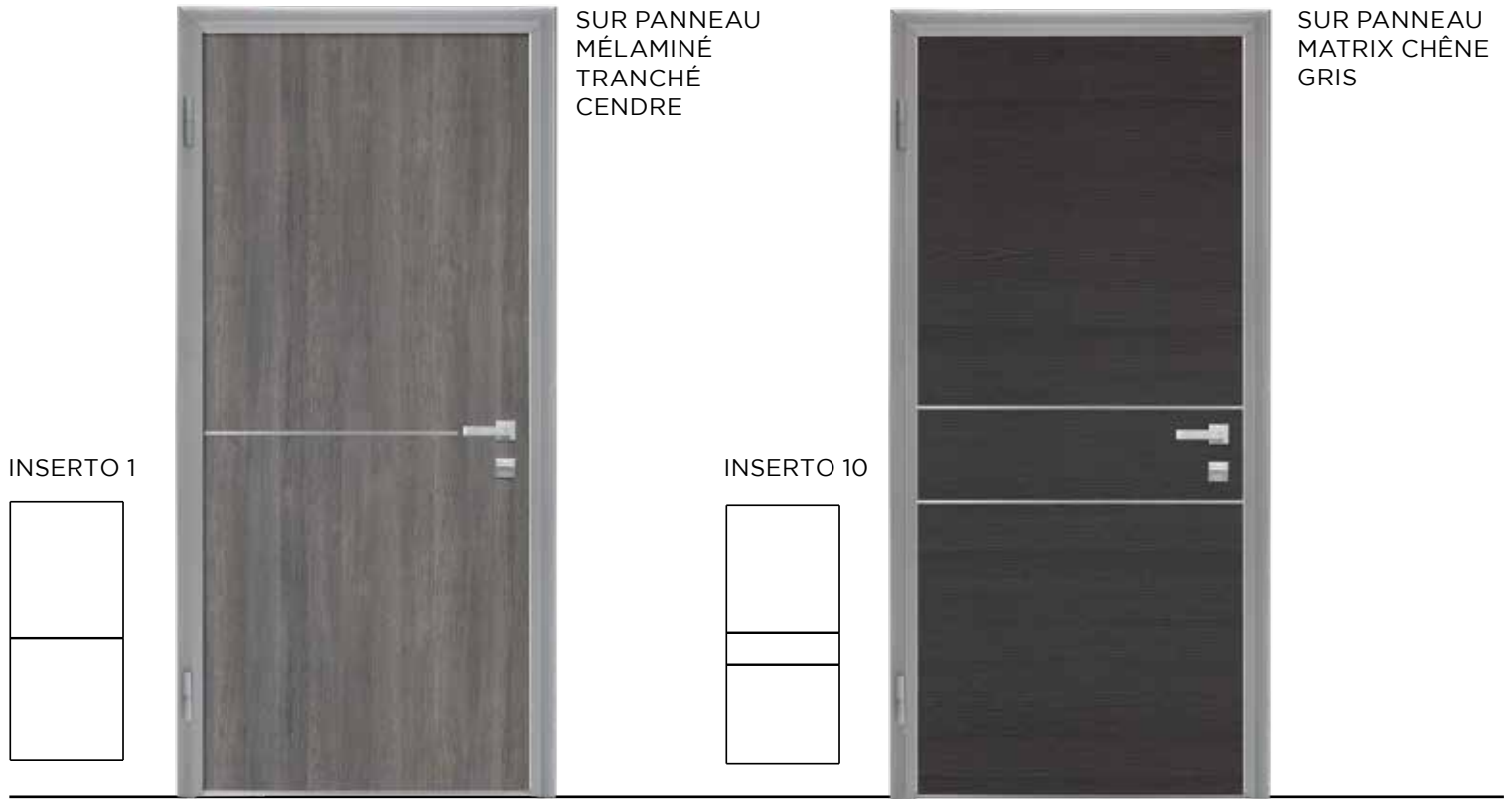

# PAIS LIGHT

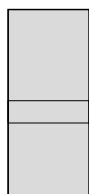

Un large bandeau en inox brossé sur lequel sont intégrées la poignée et la serrure. Il peut être appliqué sur toute une gamme de panneaux bois, mélaminés ou laqués permettant ainsi le choix d'une finition diversifiée et personnalisée.

PAIS peut être utilisé en collectif et en maison individuelle.



PAIS CHÊNE GRIS



MODÈLE "PAIS"  
DANS LA VERSION  
LIGHT EN 6 MM  
D'ÉPAISSEUR  
EN MELAMINÉ  
PALISSANDRE  
MATRIX AVEC  
BANDE EN ACIER  
INOX. BEQUILLE  
FENIX AVEC  
ROSACE CARRÉE  
EN CHROMÉ  
SATINÉ.

PAIS LIGHT LAQUE ROUGE





PAIS LIGHT MELAMINÉ  
TRANCHÉ CENDRE

# QUADRANTE



PANNEAU «QUADRANTE» EN  
MÉLAMINÉ MATRIX BLANC  
ET MODULE CENTRAL EN  
MÉTHACRYLATE COULEUR MOKA.  
POIGNÉE H4 AVEC ROSACE  
CARRÉE EN CHROMÉ SATINÉ.



Panneau «Quadrante» en  
mélaminé cendre tranché  
à trois modules à veinures  
horizontales. Poignée  
Fenix avec rosace carrée  
en chromé satiné.

# LINEA LIGHT



Un insert rectangulaire sur panneau lisse aux caractéristiques variées suivant les supports et matériaux choisis.



Laqué (avec texte au choix)



Verre



Bois



Bois avec décor



Acier

LINEA MELAMINE' CHÊNE GRIS MATRIX  
AVEC INSERT LAQUÉ



LINEA LIGHT LAQUÉ AVEC INSERT



# DIAMANTE Collection



PANNEAU EN BOIS PANTOGRAPHÉ  
À FIBRES PARALLÈLES À 90° -  
DOUBLE COUCHE. ÉPAISSEUR 15 MM

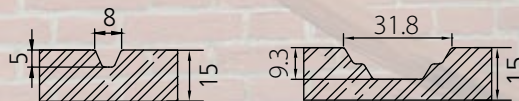



DIAMANTE MOD. A105

DIAMANTE MOD. A106

DIAMANTE MOD. A115



DIAMANTE MOD. A113

DIAMANTE MOD. A117

TOUS LES MODELS DE  
CETTE COLLECTION  
PEUVENT ÊTRE FABRIQUÉS  
SOIT STANDARD SOIT SUR  
MESURE ET COMBINES À  
LEUR DEUXIEME VANTAIL  
EN CAS DE PORTE DUO  
ET DOUBLE

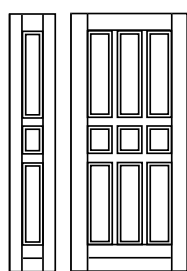

DIAMANTE MOD. A123

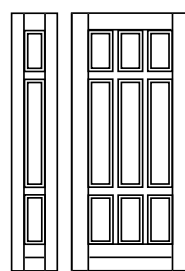

DIAMANTE MOD. A125

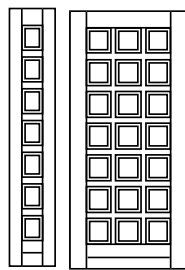

DIAMANTE MOD. A127

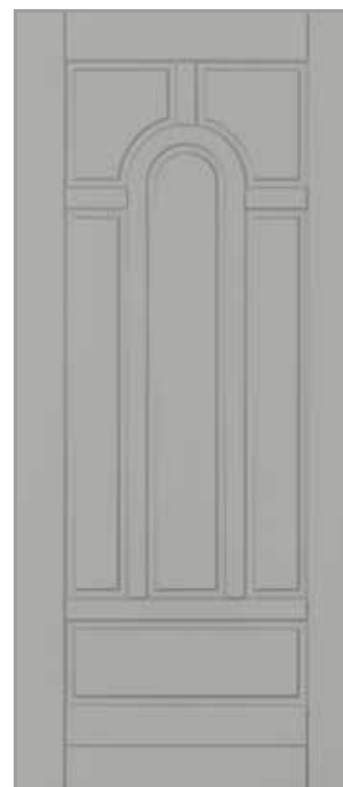
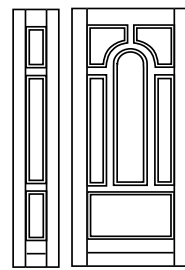

DIAMANTE MOD. A105

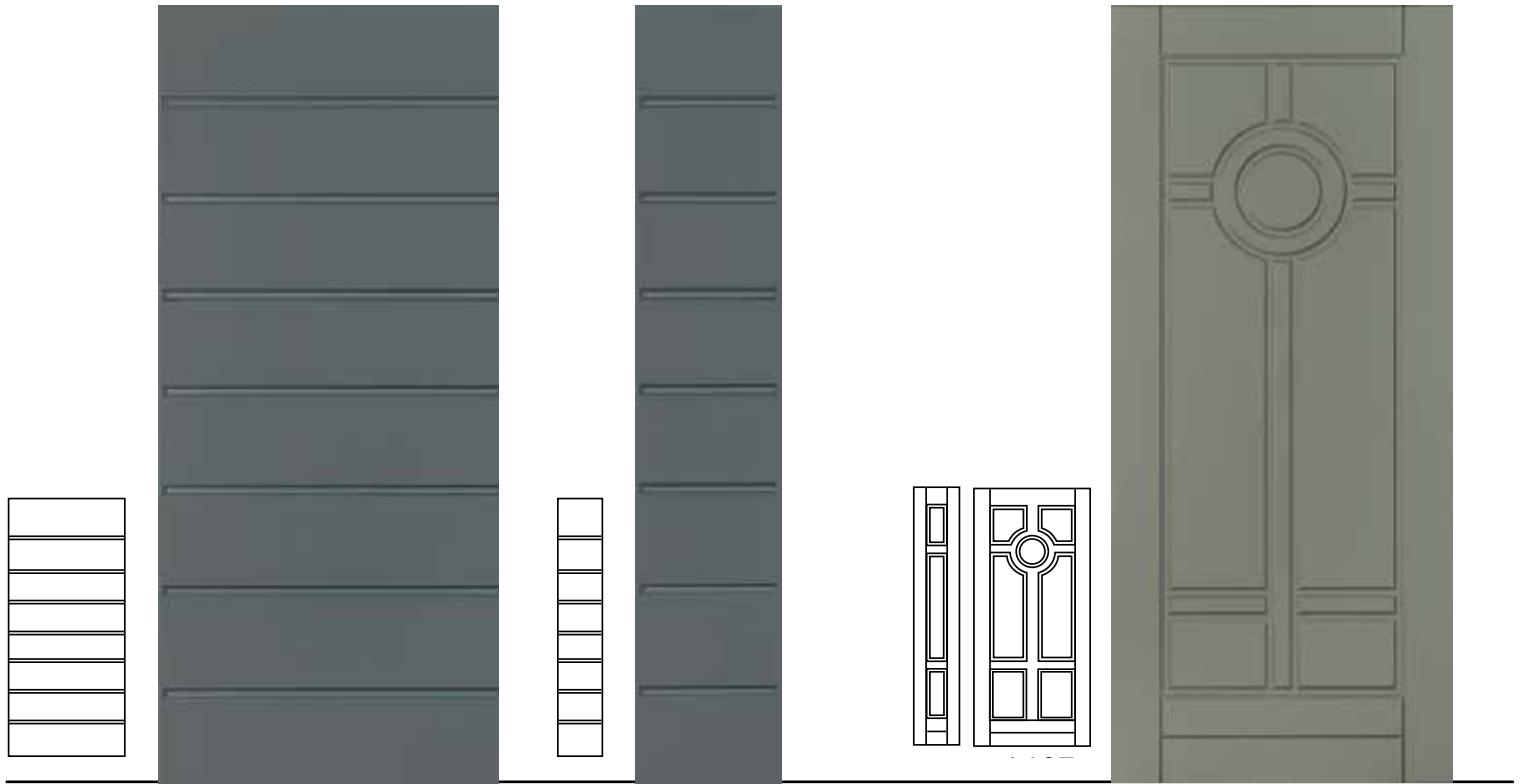

DIAMANTE MOD. A111\*

DIAMANTE MOD. A112

DIAMANTE MOD. A107

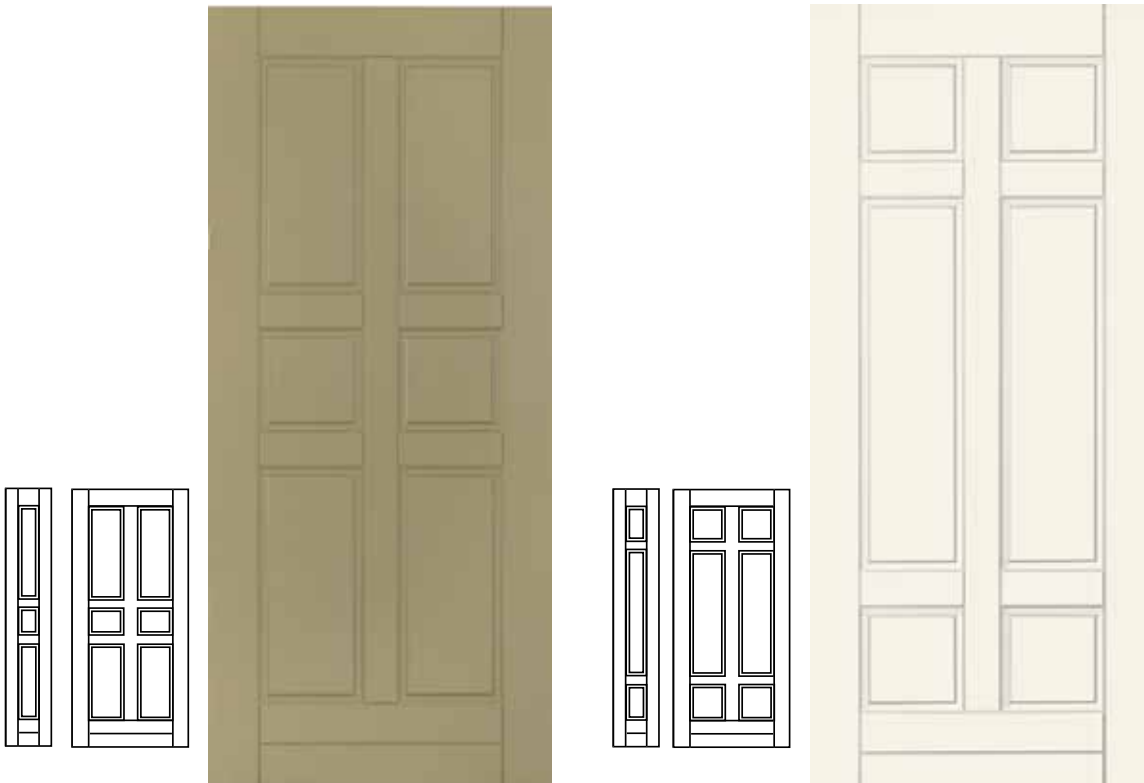

DIAMANTE MOD. A119

DIAMANTE MOD. A121

\*LES MOULURES  
DU MODÈLE A111,  
SUIVANT LA  
HAUTEUR PEUVENT  
ÊTRE USINÉES EN  
FONCTION DES  
TROUS DE LA  
BÉQUILLE.

# SKIPPER Collection



PANNEAUX MULTICOUCHE  
- CONTREPLAQUÉ OU MDF  
HYDROFUGE ÉPAISSEUR  
15 MM

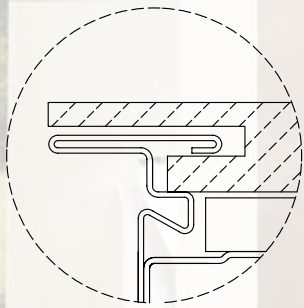
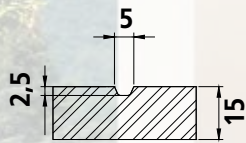

OPTION: PANNEAU  
INTÉRIEUR ENVELOPPANT  
LE CARÉNAGE





SKIPPER MOD. A281

SKIPPER MOD. A282

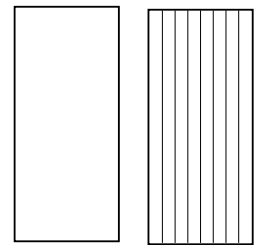

LISCIO

A72

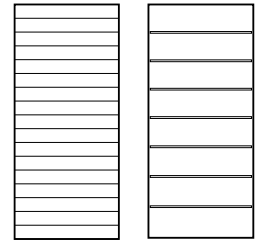

A74

A284

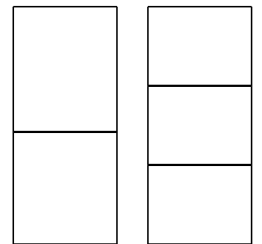

AL01

AL02

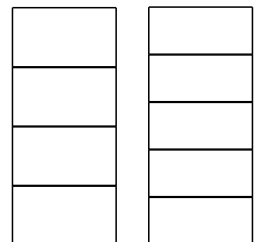

AL03

AL04

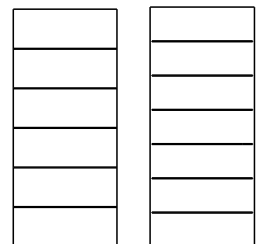

AL05

AL06

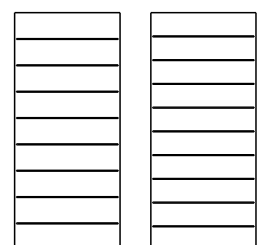

AL08

AL09



SKIPPER MOD. A109

SKIPPER MOD. A285



# CARGO Collection



PANNEAU MOULURE' CARGO EN TANGANICA LAQUE' RAL 9010 AVEC BANDE EN ACIER INOX AU FIL DU PANNEAU. LE POMMEAU OEUF FIXE EST CHROME' SATINE', LA SERRURE MOTORISEE SMART.

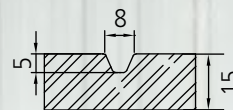

# METROPOLITAN Collection



EST UNE NOUVELLE LIGNE DE PANNEAUX PENSÉE POUR LES ACCÈS QUI JOUENT UN RÔLE ESSENTIEL DANS L'ESPACE DE VIE. GRÂCE AUX NOUVELLES LIGNES ET FINITIONS FORTEMENT DÉCORATIVES, AU GOÛT CONTEMPORAIN, LES PANNEAUX CRÉENT DES SOLUTIONS DE FORT IMPACT.



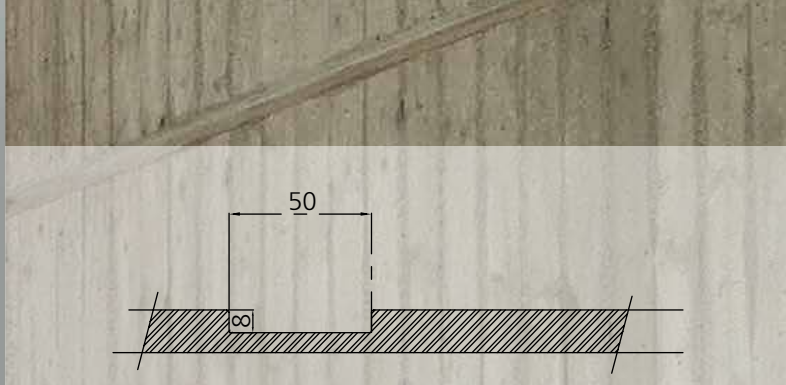

Sur cette image, le modèle « CITY 2 » de la collection Metropolitan en version « nue » sans insert, est laqué RAL 1013 avec béquille H4 et rosace carrée chromée satinée.







Model "CITY 1" laqué  
RAL 1019 avec insert  
inox et béquille H4  
avec rosace carrée en  
chromé satiné.





LES DIFFÉRENTS MODÈLES DE CETTE COLLECTION - SUR DEMANDE - PEUVENT ACCUEILLIR DIFFÉRENTS TYPES INSERTS EN ACIER OU MDF, CE QUI MULTIPLIE À L'INFINI LES INTERPRÉTATIONS STYLISTIQUES.

Sur cette image, le modèle « CITY 3 » est en chêne gris orné d'un insert acier inox, d'une béquille H4 et de sa rosace carrée chromée satinée.

Modèle « CITY 3 » en chêne  
clair avec insert inox,  
béquille FENIX et sa rosace  
chromée satinée







Le modèle « INTRECCIO VERTICAL » laqué RAL 1019 est orné d'un insert en acier poli, de la béquille H4 et sa rosace carrée gris graphite et combiné au cadre de couleur brunitech.

Le modèle « INTRECCIO HORIZONTAL » de la collection Métropolitain, ce panneau est orné de moulures de différentes dimensions (de 50 à 70 mm), en chêne pierre combiné à un cadre de couleur brunitech, une béquille FENIX avec sa rosace carrée chromée satinée.



# DÉTAIL DE LA MOULURE DU MODÈLE INTRECCIO VERTICAL HORIZ.

SECTION MOULURE  
MOD. CITY 1,2,3 ET  
MOD. INTRECCIO VERT.

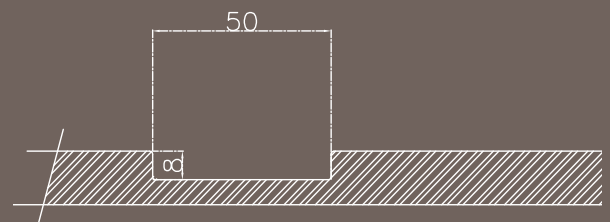

SECTION MOULURE  
MOD. INTRECCIO ORIZZ.

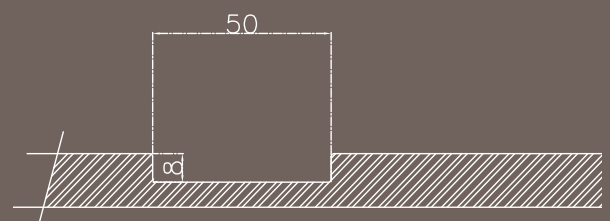
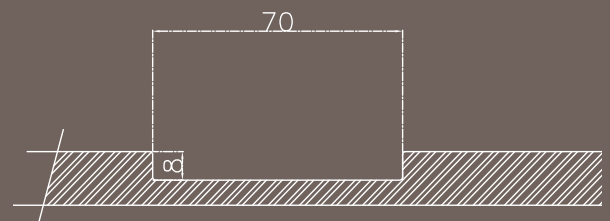

# GARNITURE au lieu de finition



Les différents modèles de cette collection - sur demande - peuvent accueillir différents inserts en acier ou MDF, ce qui en multiplie les interprétations stylistiques.

## INSERTS ACIER INOX



EFFET ROUILLE



LAITON



ACIER INOX



EFFET BRUNI

## INSERTS MDF



EFFET FER OPAQUE



EFFET CORTEN

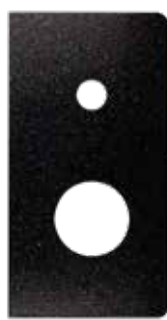

EFFET GLITTER NOIR



EFFET BRUNI BRILLANT



EFFET FER BRILLANT



EFFET GLITTER BLANC



EFFET OR MAT



EFFET ROUILLE



EFFET SOFT TOUCH



EFFET MULTICOLOR

# LISTEN Collection



ELLE REPRÉSENTE UN MODÈLE CLASSIQUE DE GRANDE RÉUSSITE DANS LA GAMME CONTEMPORAINE SIGNÉE PAR ALIAS. ELÉGANTE, LE DESIGN DES TROIS SOLUTIONS PROPOSÉES DONNE À L'ENTRÉE UNE EMPREINTE SOPHISTIQUÉE.

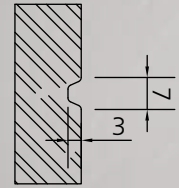

Modèle  
« LISTEN 1 » laqué  
RAL 7024 avec  
bâton de maréchal  
marchal externe  
chromé satiné.

Version du panneau  
couvrant la carène



Modèle « LISTEN 2 » chêne tabac,  
béquille FENIX et sa rosace carrée  
chromée satinée.

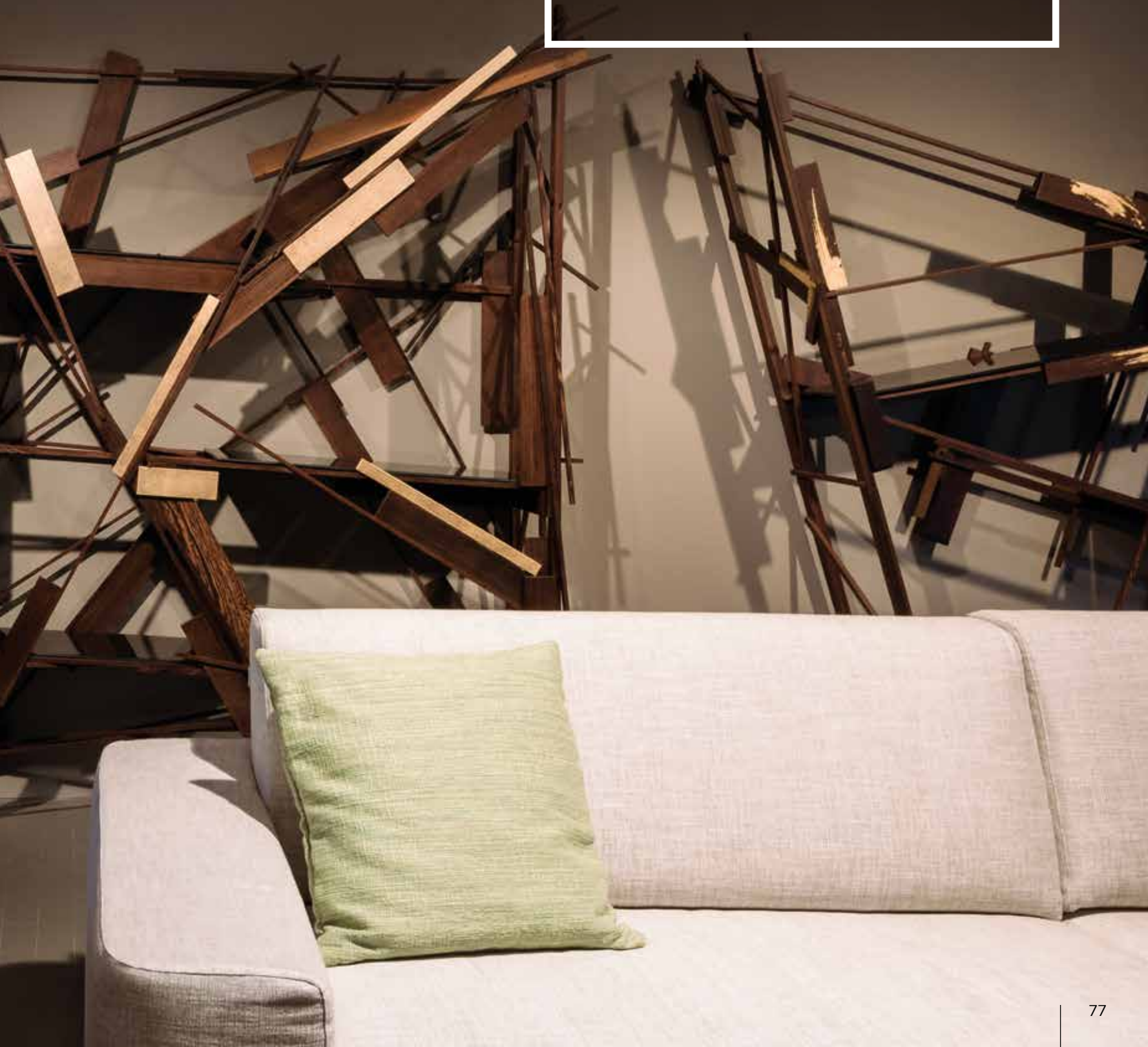

Modèle « LISTEN 3 » chêne effet pierre, béquille FENIX avec sa rosace carrée chromée satinée.

Version du panneau couvrant la carène

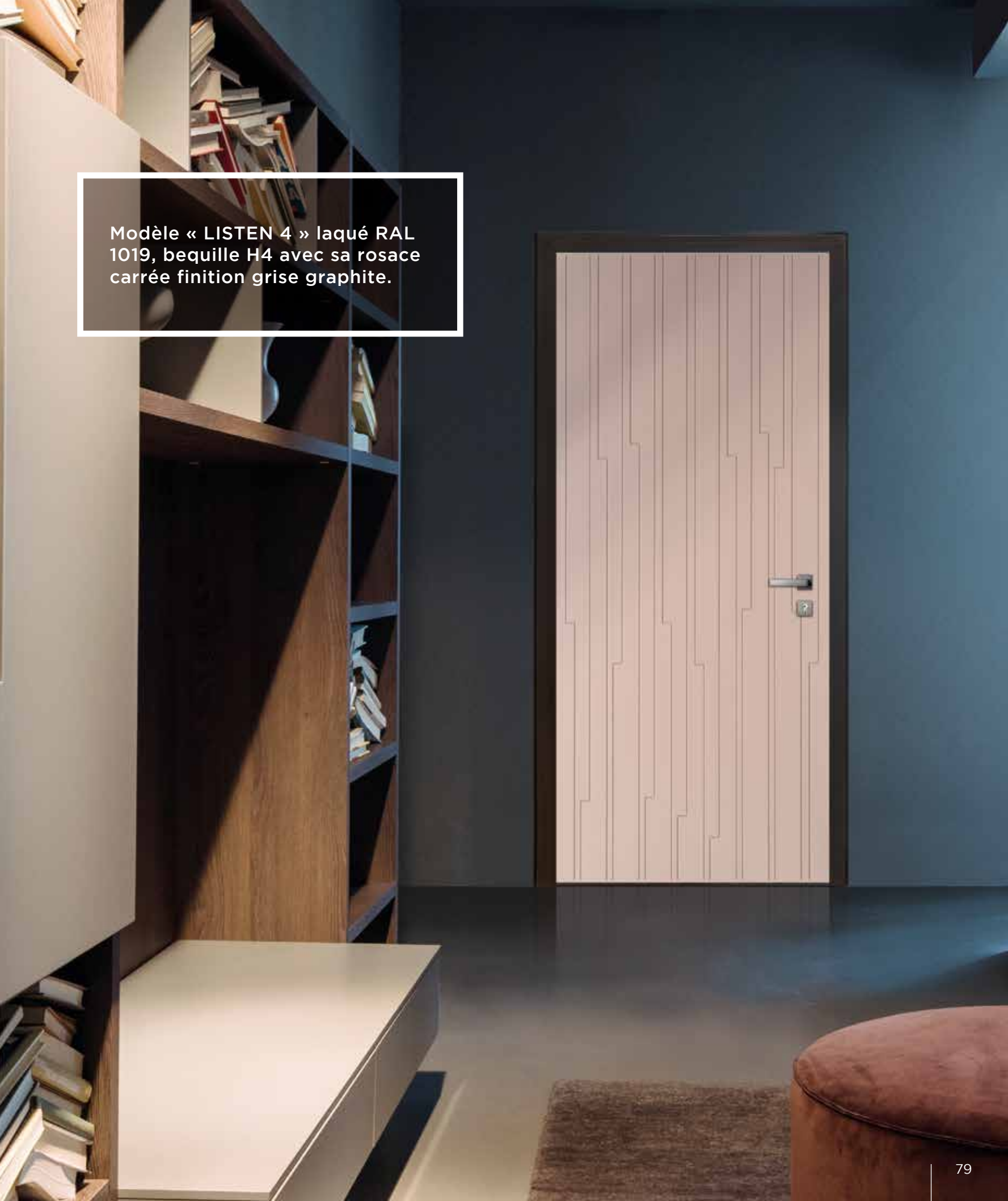

Modèle « LISTEN 4 » laqué RAL 1019, bequille H4 avec sa rosace carrée finition grise graphite.



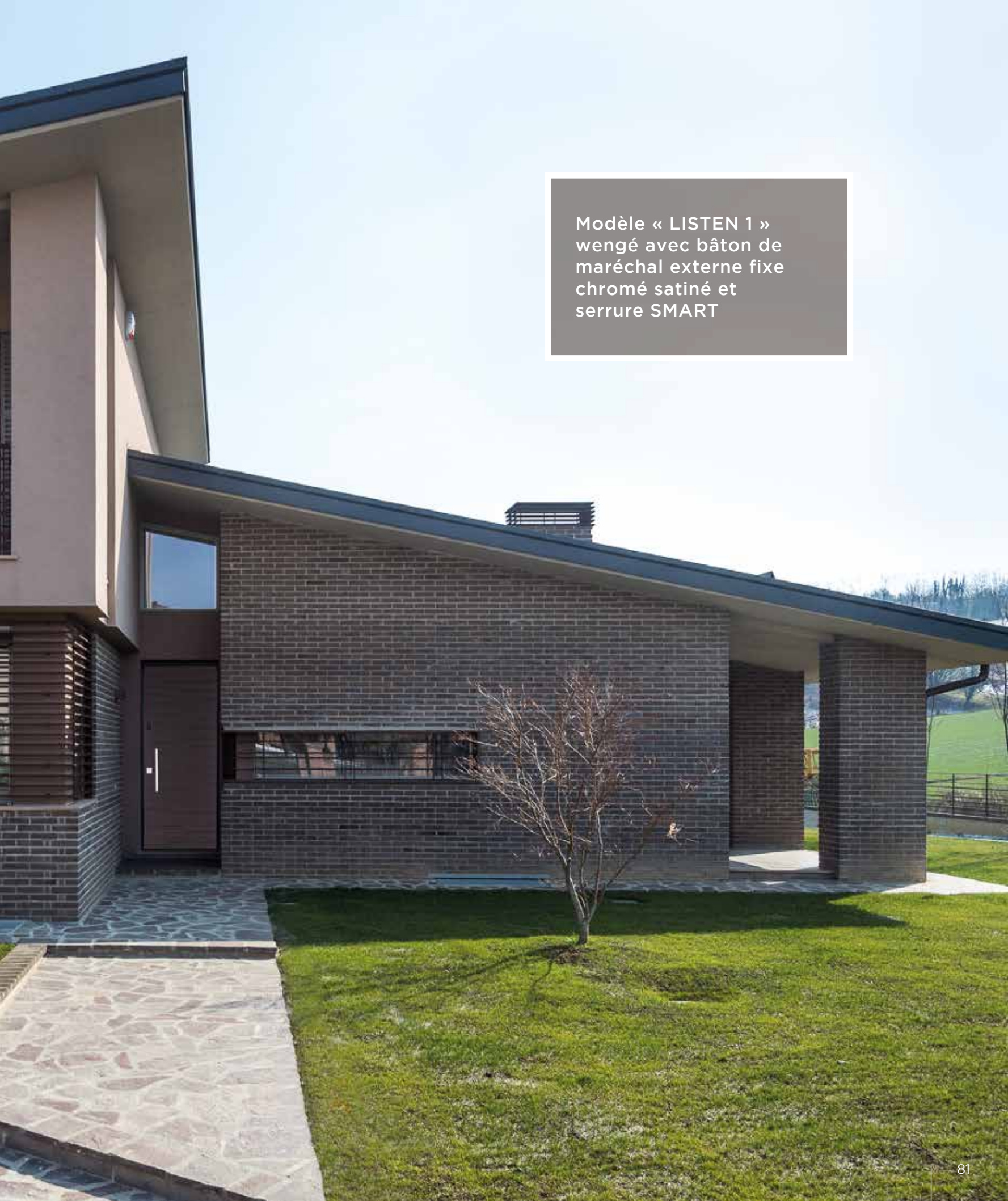

Modèle « LISTEN 1 »  
wengé avec bâton de  
maréchal externe fixe  
chromé satiné et  
serrure SMART

## LES CHAMBRANLES GATE

Grâce à des éléments décoratifs supplémentaires, les portes se transforment et surprennent



LES ÉLÉMENTS ARCHITECTURAUX DÉCORATIFS EMBELLISSENT L'EXTÉRIEUR DES ENTRÉES, LES METTANT SUR LE DEVANT DE LA SCÈNE. LES CHAMBRANLES DÉCORENT L'ENTRÉE GRÂCE À DES PANNEAUX LATÉRAUX ET SUPÉRIEUR RÉALISÉS DANS LES MÊMES MATÉRIAUX ET LES MÊMES FINITIONS QUE CEUX DE LA PORTE CE QUI CRÉE UN EFFET DES PLUS ATTRAYANT.

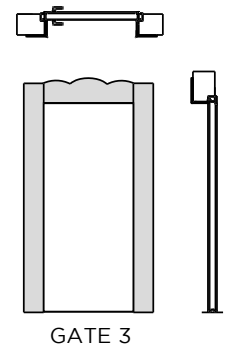
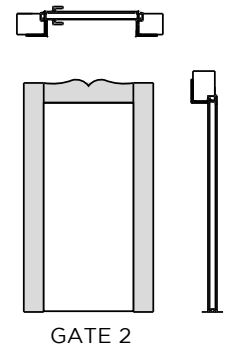
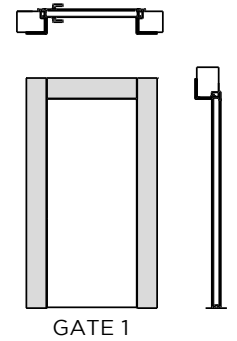



LA SÉCURITÉ S'HABILLE D'UNE INCROYABLE BEAUTÉ AVEC LA LIGNE « GATE » PERMETTANT DE SATISFAIRE TOUS LES BESOINS. CELA ASSURE AUX ACCÈS DE GRANDES DIMENSIONS, AUX ÉDIFICES HISTORIQUES, AUX CONSTRUCTIONS CONTEMPORAINES, AUX VILLAS PRESTIGIEUSES, AUX FERMES ANCIENNES, ETC... UN IMPACT ESTHÉTIQUE.



# CERTIFICATIONS

# TABLEAU DES CERTIFICATS

Rev.02 del 09/06/2020

MODÈLE	TYPE PANNEAU		RÉSISTANCE À L'EFFRACTION	MARQUAGE 			ISOLATION ACOUSTIQUE	TRANSMISSION THERMIQUE	RÉSISTANCE AU FEU
	INTERNE	EXTERNE		SERRURE 	SERRURE 				
WING	WING	6 mm	CLASSE 3 cert. 221407	-	-	-	Rw 36 (-1;-4) dB cert. 0061-DC-ACU-11/1	1,0 W/(m2K) 0049-DC-AEF-11	-
WALL	WALL	6 mm	CLASSE 3 cert. 221407	-	-	-	Rw 36 (-1;-4) dB cert. 0061-DC-ACU-11/1	1,0 W/(m2K) 0049-DC-AEF-11	-
WALL EI2-60	WALL	6 mm	CLASSE 3 cert. 221407	-	-	-	Rw 39 (-1;-4) dB cert. 0061-DC-ACU-11/2	1,6 W/(m2K) 0058-DC-AEF-14	EI2 60 PC201EI2060P003
FLAT	FLAT	6 mm	CLASSE 3 cert. 221407	-	-	-	Rw 39 (-1;-5) dB cert. 0051-DC-ACU-16	1,0 W/(m2K) 0049-DC-AEF-11-3	-
STEEL R	6 mm	6 mm	CLASSE 3 cert. 221408	CERT. 39.184	-	-	Rw 34 (-1;-4) dB cert. 0140-DC-ACU-10 Rw 40 (-2;-6) dB cert. 0058-DC-ACU-13-1 Rw 44 (-3;-7) dB cert. 0030-DC-ACU-10	1,3 W/(m2K) 0049-DC-AEF-11-4	-
STEEL C	6 mm	6 mm	CLASSE 3 cert. 221408	CERT. 39.238	CERT. 39.314-61	-	Rw 34 (-1;-4) dB cert. 0140-DC-ACU-10 Rw 40 (-2;-6) dB cert. 0058-DC-ACU-13-1 Rw 44 (-3;-7) dB cert. 0030-DC-ACU-10	1,3 W/(m2K) 0049-DC-AEF-11-4	-
STEEL PLUS C	6 mm	6 mm	CLASSE 3 cert. 221408	CERT. 39.238	CERT. 39.314-61	-	Rw 34 (-1;-4) dB cert. 0140-DC-ACU-10 Rw 40 (-2;-6) dB cert. 0058-DC-ACU-13-1 Rw 44 (-3;-7) dB cert. 0030-DC-ACU-10	1,3 W/(m2K) 0049-DC-AEF-11-4	-
SECUREX R	6 mm	6 mm	CLASSE 3 cert. MD 030073	CERT. 39.184	-	CERT. 19.65 avec SERRURE A2P* 39.184	Rw 41 (-3;-8) dB cert. N. AC03-128/1	1,6 W/(m2K) 0058-DC-AEF-14	EI2 30 PV 11-V-163
SECUREX C	6 mm	6 mm	CLASSE 3 cert. MD 030073	CERT. 39.238	CERT. 39.314-61	CERT. 19.65 avec SERRURE A2P* 39.238	Rw 41 (-3;-8) dB cert. N. AC03-128/1	1,6 W/(m2K) 0058-DC-AEF-14	EI2 30 PV 11-V-163
SECUREX PLUS C	6 mm	6 mm	CLASSE 4 cert. MD 040123A	CERT. 39.238	CERT. 39.314-61	CERT. 19.65 avec SERRURE A2P* 39.238	Rw 41 (-3;-8) dB cert. N. AC03-128/1	1,6 W/(m2K)	EI2 30 PV 11-V-163
FORTEX C	6 mm	6 mm	CLASSE 4 cert. MD 040123A	CERT. 39.238	CERT. 39.314-61	-	Rw 40 (-2;-7) dB cert. N. AC03-128/2	1,6 W/(m2K) 0058-DC-AEF-14	EI2 30 PV 12-A-399
VEGAPLUS C	6 mm	6 mm	CLASSE 4 cert. 0028-DC-AEF-14	CERT. 39.238	CERT. 39.314-61	-	35 dB	1,8 W/(m2K) 049DCAEF11-4	-
DUO	6 mm	6 mm	CLASSE 3 cert.0027-DC-AEF-16	-	-	-	Rw 36 (-2;-6) dB cert. 0060-DC-ACU-16	1,4 W/(m2K) 0024-DC-AEF-16-2	-

# LÉGENDE

**L** Présence d'un panneau ep. 6mm  
(valeurs valables aussi pour panneaux lisses CCE)

---

**P** Présence d'un panneau ep. > 6mm  
(généralement ep. 15 mm)

---

**ALU** Panneau en aluminium

---

**ABS** Panneau en ABS

---

**NPD** Pas de performance déterminée

---

**LES COULEURS ET LES ESSENCES DES PANNEAUX REPRODUITES DANS CE CATALOGUE SONT INDICATIVES MAIS NON CONTRAIGNANTES EN CE QUI CONCERNE ALIAS.**

## **TOUS LES PANNEAUX DE REVETEMENT DOIVENT ÊTRE CHOISIS SELON L'EXPOSITION A L'EXTERIEUR VOICI LES LOGOS QUI IDENTIFIENT LE TYPE D'INSTALLATION RECOMMANDÉE**

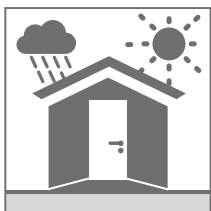

L'INSTALLATION N'EST CONSENTIE QU'À L'OMBRE,  
DANS LES COULOIRS ET SUR LES PALIERS.



IL EST CONSEILLÉ DE MONTER LE REVÊTEMENT DANS DES LIEUX ABRITÉS,  
SOUS AUVENTS, PORCHES ET SOUS-ABRIS D'AU MOINS CM. 100

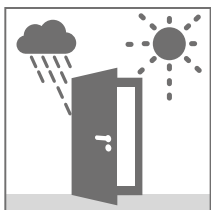

L'INSTALLATION EST CONSENTIE AU SOLEIL, SOUS LA PLUIE ET AU GEL.



**ALIAS**

DESIGN SECURITY DOORS

La reproduction des couleurs du catalogue papier subit des variations de tons et de couleurs dues au processus d'imprimerie. Ces images servent donc exclusivement au client pour un premier choix.

Les prestations de chaque modèle peuvent changer selon les dimensions et les accessoires installés et doivent être vérifiés avant le devis / commande. Alias se réserve le droit, sans aucun avis et n'importe quel moment, de modifier les produits pour apporter des améliorations et / ou se conformer à une réglementation possible sans le développement de modifier les produits déjà vendus.

Édition de NOVEMBRE 2020  
TOUS LES DROITS SONT RÉSERVÉS



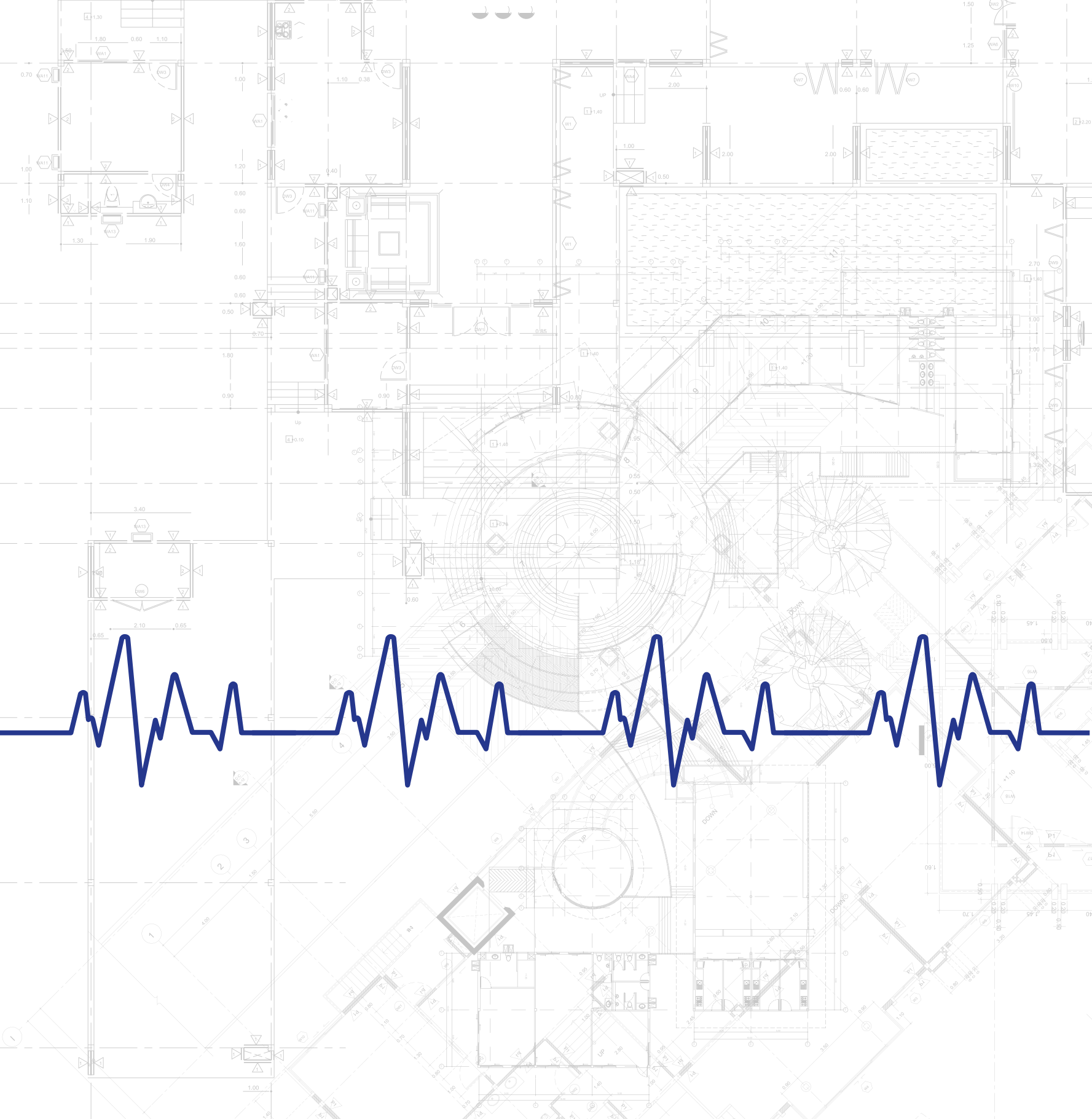

**ALIAS**

**Alias srl**

Via Berlinguer, 22 - Settima 29020 (PC) - Italy

Tel: +39 0523 364040 Fax: +39 0523 364044

Email: [info@aliasblindate.com](mailto:info@aliasblindate.com)

Web e Privacy: [aliasblindate.com](http://aliasblindate.com)